

냉·온 겸용 병, 캔, PET 자동판매기 사용설명서

MODEL : LVP - 300



※ 구입하신 제품의 정확한 기종명은 제품 우측면 스티커에 기재되어 있습니다.



- ※ 자동판매기를 안전하고 올바르게 사용하기 위하여 반드시 사용설명서를 잘 읽어 주십시오.
- ※ 사용설명서내에 품질보증서가 있으므로 분실되지 않도록 잘 보관해 주십시오.
- ※ 본제품은 국내(대한민국)용입니다.

차 례

• 안전을 위한 주의사항	1 ~ 6
• 설치시 주의사항	7 ~ 9
• 설치방법	10 ~ 11
• 각부의 명칭	12 ~ 16
• 청소방법	13 ~ 18
• 장기간 사용하지 않을 경우	19
• 운영 및 사용방법	20 ~ 28
• 리모콘 사용방법	29
- 매상집계 및 자판기 운영설정방법	30~36
- 운전모드 설정방법	37~49
• 고장진단과 조치방법	50
• 제품규격	51









안전을 위한 주의사항

- 본 제품을 사용하기 전에 반드시 「안전을 위한 주의사항」을 잘 읽어보고 올바르게 사용하십시오.
- 여기에 표시된 주의사항은 제품을 안전하고 올바르게 사용하고, 사용자나 다른 사람들에게 위험이나 손해를 사전에 방지하기 위한 것입니다.
- 주의사항은 위험의 크기와 정도를 표시하고, 잘못 사용하면 발생 될 수 있는 내용을 「 경고」 「 주의」로 구분하고 있습니다.
모두 안전에 관한 중요한 내용이 표기되어 있으므로 반드시 지켜 주십시오.

 경고	이 표시를 무시해서 잘못된 취급을 하면, 사람이 사망하거나, 중상을 입을 가능성 또는 화재의 가능성이 있는 내용을 표시합니다.
 주의	이 표시를 무시해서 잘못된 취급을 하면, 사람이 다칠 가능성, 물질적 손해를 발생할 우려가 있는 내용을 표시합니다.

- ※ 사용설명서를 읽고 난 후에는 항상 볼 수 있는곳에 잘 보관하여 주십시오.
- ※ 이상한 소리, 타는 냄새, 연기등이 발생시에는 전원플러그를 전원콘센트에서 분리 및 사용을 중지하고 당사 서비스센터로 연락하여 주십시오. 사용을 계속하면 화재 및 감전의 원인이 됩니다.

표시의 예

	반드시 해야할 것을 나타냅니다.
	전원플러그를 전원콘센트에서 반드시 분리할 것을 나타냅니다.
	감전예방을 위한 접지를 나타냅니다.
	금지를 나타냅니다.
	분해금지를 나타냅니다.
	접촉금지를 나타냅니다.
	감전주의를 나타냅니다.
	발화주의를 나타냅니다.

안전을 위한 주의사항

⚠ 경고



분해금지

서비스기사 이외의 사람은 절대로 분해하거나 수리, 개조하지 마십시오. 분해, 수리, 개조시 이상 동작에 의해 다치거나 위험이 있습니다.

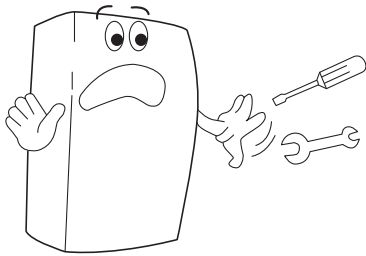

금지

전원코드를 뽑을 때에는 플러그 몸체를 잡고 분리해 주십시오. 플러그선을 당기면 단선되어 화재 및 감전의 위험이 있습니다.

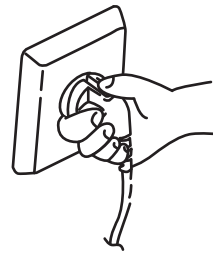

금지

손상된 전원코드와 플러그나 헐거운 콘센트는 사용하지 마십시오. 화재 및 감전의 위험이 있습니다.

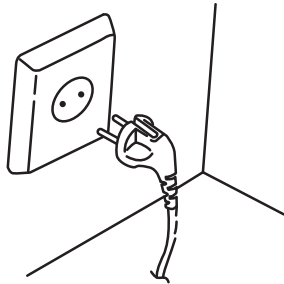

금지

전원콘센트를 사용하고 전원코드는 도중에 접속하거나 연장코드를 사용, 여러개 배선을 하지 마십시오. 과열로 화재의 원인이 됩니다.

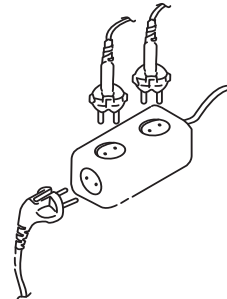

금지

자동판매기를 운반, 이동, 설치시에는 절대로 눕혀서 운반하지 마십시오. 정상작동 하지 않을 수 있습니다.
※ 제품 이동시에는 지게차를 이용하십시오.



금지

따뜻하게 판매할 음료는 가온상태에서 장기간 보관하지 마십시오. 음료가 변질되어 인체에 해로운 영향을 줄 수가 있습니다.

안전을 위한 주의사항

⚠ 경고



감전주의

제품청소시 각 부분에 직접 물을 뿌리거나 물을 사용해서 세척하지 마십시오.
화재 및 감전의 위험이 있습니다.

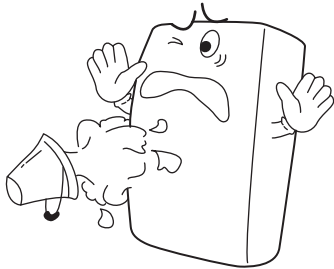

발화주의

휘발유, 벤젠, 신나등을 제품근처에서 사용하거나 보관하지 마십시오.
휘발유, 벤젠, 신나등을 제품고내에 넣지 마십시오.
폭발 및 화재의 원인이 됩니다.

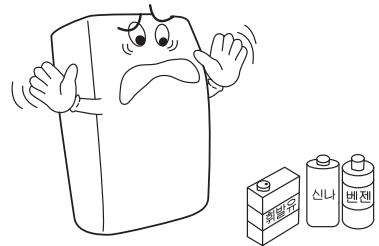

플러그분리

제품을 손질하거나 청소할때는 전원 플러그를 반드시 빼주십시오.
이때 전원플러그를 젖은 손으로 빼거나 꽃으면 감전의 위험이 있습니다.



접촉금지



감전주의

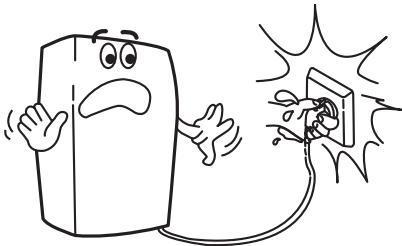

금지

형광등 교환시에는 전원플러그를 뺀후 교환하여 주십시오.
감전의 위험이 있습니다.

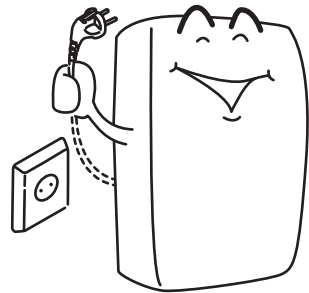

금지

내용물이 들어있는 전사캔(탄산음료등)을 상품진열대에 넣지 마십시오.
직사광선이나 고온에 의해 캔이 파열되면 전기부품류에 내용물이 흘러 화재 및 감전의 위험이 있습니다.



금지

따뜻한 음료를 판매할 수 있는 가온기능 사용시에는 가온고내에 탄산음료를 절대로 넣지 마십시오.
파열로 인하여 전기부품의 누전으로 화재 및 감전의 위험이 있습니다.

안전을 위한 주의사항

⚠ 경고



접 지

접지공사를 확실히 해 주십시오.
가스관, 수도관, 피뢰침, 전화선에는
절대로 접속하지 마십시오.
접지가 불완전한 경우에는 감전의
위험이 있습니다.

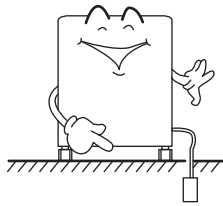

금 지

제품의 위에 무거운 물건과 물이
들어 있는 용기를 올려놓지 마십시오.
낙하하면 부상을 입기도 하고 흐르
는 물로 전기부품의 절연이 나빠져
누전의 원인이 됩니다.

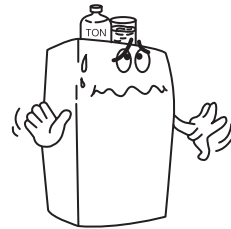

■ 본 제품은 AC220V/ 60Hz 전용입니다. 이외의 전원은 사용하지 마십시오.



금 지

화재또는 기능상실의 원인이 됩니다.
※ 공장용 전원 380V등 전압에서는 절대로 사용하지 마십시오.



접촉금지

운전중 냉각 유닛부에 손이나 기타 감전의 위험이 있는 물건을
놓지 마십시오.



금 지

공급전압이 불안정한 지역에서는 사용하지 마십시오.
이상작동이 될 수 있습니다.



금 지

습기가 많은 곳과 물기가 많은 곳에 설치하지 마십시오.
절연이 나빠져 누전 및 감전의 위험이 있습니다.



자동판매기 수리 및 점검시 도어를 연상태에서 컬럼을 모두 빼내지 마십시오.
도어의 하중에 의해 앞으로 넘어져 자동판매기 파손 및 인명피해를
줄 수 있습니다.



도어를 연상태에서 도어에 매달리지 마십시오.
자동판매기의 전복으로 인명피해를 줄 수 있습니다.

안전을 위한 주의사항

⚠ 주의



금 지

전원코드의 피복이 벗겨지거나, 파손된 상태로 사용하지 마십시오. 또한 무리하게 구부리거나, 잡아당기거나, 비틀거나, 무거운 것을 올려 놓지 마십시오. 화재 및 감전의 위험이 있습니다.

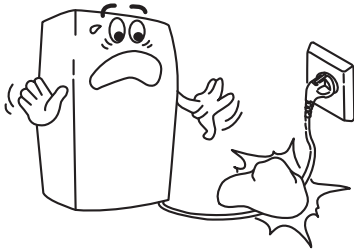

플러그분리

이상작동시, 냄새 또는 연기가 나면 운전을 중지하고 플러그를 뽑아 주 전원을 차단해 주십시오. 이상상태로 운전을 계속하면 화재 및 감전의 위험이 있습니다.

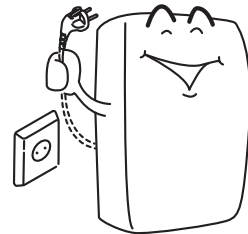

플러그분리

장기간 사용하지 않을 경우에는 안전을 위해 전원플러그를 콘센트에서 뽑아 주십시오.

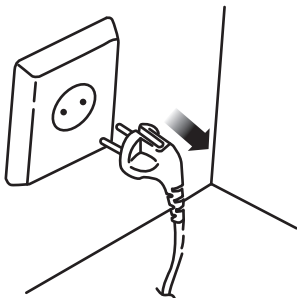

주 의

전원플러그는 먼지가 끼어 있는지 정기적으로 확인하고 전원콘센트에 확실하게 꽂아 주십시오. 그대로 사용하면 화재의 위험이 있습니다.



금 지

자동판매기의 통풍구멍(앞, 뒤)이 막히지 않도록 하십시오. 통풍구멍이 막히면 자동판매기 내부의 열이 방출되지 못하여 냉각능력이 떨어질 수 있습니다.

안전을 위한 주의사항

⚠ 주의



상품투출시 상품투출구에 손을 넣지 마십시오.
떨어지는 상품에 의해 손을 다칠 수 있습니다.



도어와 캐비닛 사이에 손을 넣지 마십시오.
도어를 닫을 때 주의하지 않으면 손이 끼어 다칠 수 있습니다.



어린이가 놀 가능성이 있는 장소에는 방치하지 않도록 특히 주의하여 주십시오.
그렇지 않으면 어린이가 다칠 수 있습니다.



응축기 FIN을 정기적(1개월에 1회) 청소를 해 주십시오.
이물질에 의해 FIN이 막혀 냉각성능이 저하됩니다.



금 지

자동판매기 외부에 나서, 못등을 박지 마십시오.
누전 및 감전의 위험이 있습니다.

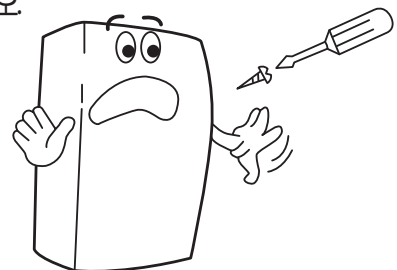

설치시 주의사항

수평을 맞추어 주십시오.

- 설치위치가 결정되면, 제품하부에 있는 높이조정 볼트를 사용하여 제품의 기울기가 1°이내가 되도록 맞추어 주십시오.
- 수평이 맞지 않으면 진동 및 소음의 원인이 됩니다.
- “A”부의 치수가 17mm 이내이면 제품의 기울기가 1°이내입니다.

※아래쪽으로 보아
 ↘ 방향으로 돌리면 낮아집니다.
 ↙ 방향으로 돌리면 높아집니다.

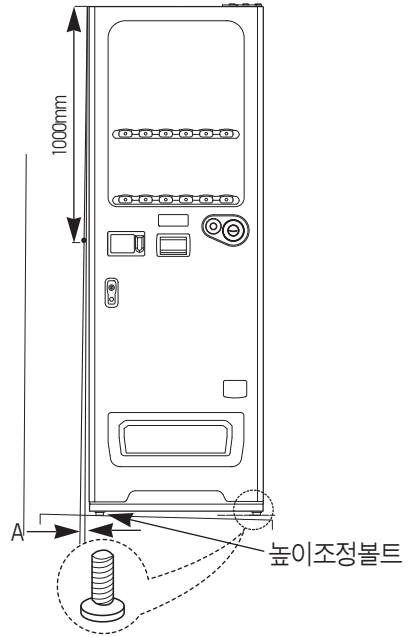

바닥이 단단하고 견고한 곳에 설치 하십시오.



금 지

바닥이 단단하고 수평한 곳에 설치하여 주십시오. 그렇지 않으면 진동 및 소음의 원인이 됩니다.

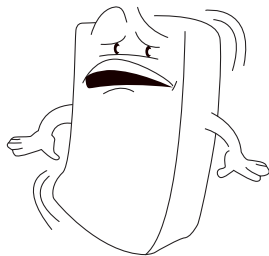

경고

부식과 파손의 우려가 있는 받침대를 사용하지 마십시오. 자동판매기가 넘어질 위험이 있습니다

열기가 적은곳에 설치 하십시오.



금 지

직사광선에 노출되는곳, 난로, 열기구 등의 근처에는 설치하지 마십시오. 냉각성능이 저하됩니다.

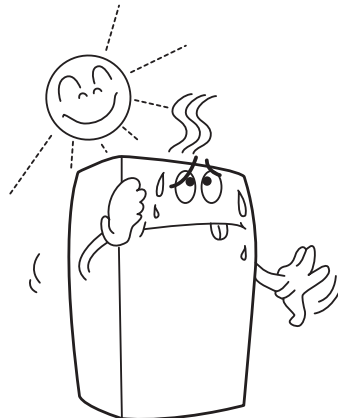

설치시 주의사항

수분과 습기가 적은 곳에 설치하십시오.



금 지

눈·비를 직접 맞는곳, 먼지, 습기등이 많은 장소에는 설치하지 마십시오.
전기부품의 절연이 나빠져 화재 및 감전 또는 폭발생의 원인이 됩니다.



제품 뒷면은 벽과 150mm 이상의 공간을 확보 하십시오.



금 지

제품 뒷면에 벽과 반드시 150mm 이상 간격을 두고 설치 하여 주십시오.
공간이 없으면 공기의 흐름이 나빠져 냉각성능이 저하 됩니다.

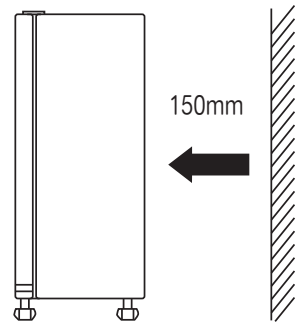

접지공사를 반드시 정확하게 해 주십시오.



접 지

- 접지공사는 누전이나 감전을 예방하기 위해 반드시 확실하게 해 주십시오.
- 접지선(녹색)은 아래 방법으로 연결 하십시오.
 - ① 한쪽은 제품 뒷면 하단 접지단자에 연결
 - ② 다른 한쪽은 접지봉에 연결하며 지면에서 300mm 깊이로 땅에 묻어 주십시오.



경고

가스관, 수도관 등에는 위험하므로 절대로 접지하지 마십시오.

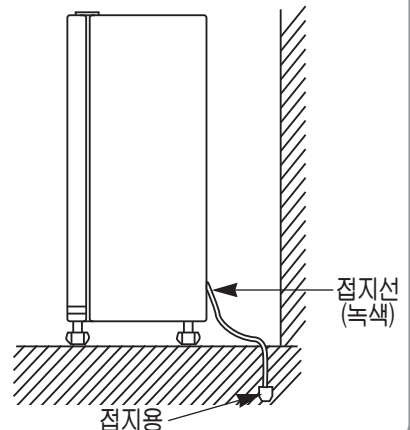

설치시 주의사항

전용 콘센트를 반드시 사용 하십시오.



- 자동판매기의 사용전원은 AC 220V/60Hz 전용입니다.
- 한개의 콘센트에 여러대를 함께 사용하지 마십시오.
과열로 화재의 위험이 있습니다.
- 전원코드는 도중에 접속하거나 연장코드를 사용하지 마십시오.
화재의 위험이 있습니다.
- 제품 전용 콘센트(15A이상)를 사용하여 주십시오.

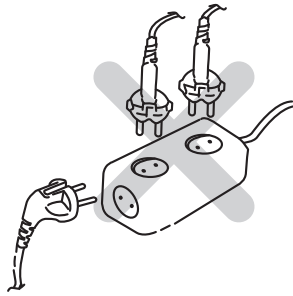

누전차단기의 동작을 확인 하십시오.



- 누전차단기는 사용자, 관리자의 감전사고를 방지하기 위한 것입니다.
- 1개월에 1~2회 정도 반드시 테스트 버튼을 눌러 정상 동작 유·무를 확인하여 주십시오.
- 테스트 버튼을 눌렀을 때 스위치 레버가 “꺼짐”위치로 되면 정상입니다.
5분경과후 스위치 레버를 “켜짐”위치로 올려 정상동작이 되는가를 확인하여 주십시오.
※ 테스트 버튼을 눌렀을 때 스위치 레버가 동작하지 않으면 당사 서비스 센터로 연락하여 주십시오.

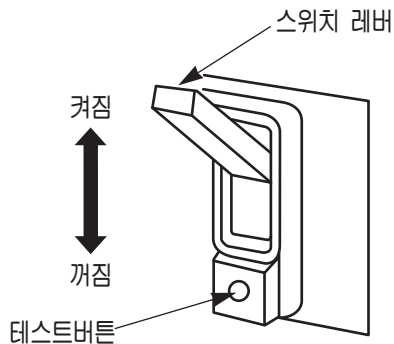

설치방법

LVP-300SL (SIDE TYPE) 설치방법

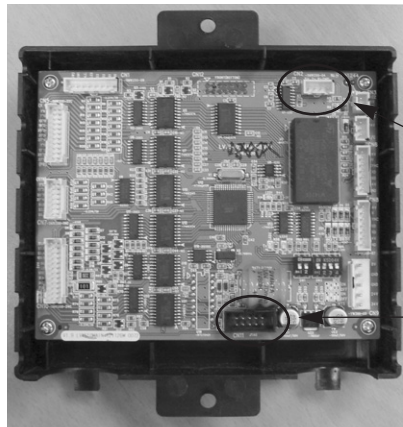

통신선 연결 단자
(흰색)

업그레이드 단자
(검정)

(그림1)

LVP-550

LVP-300SL

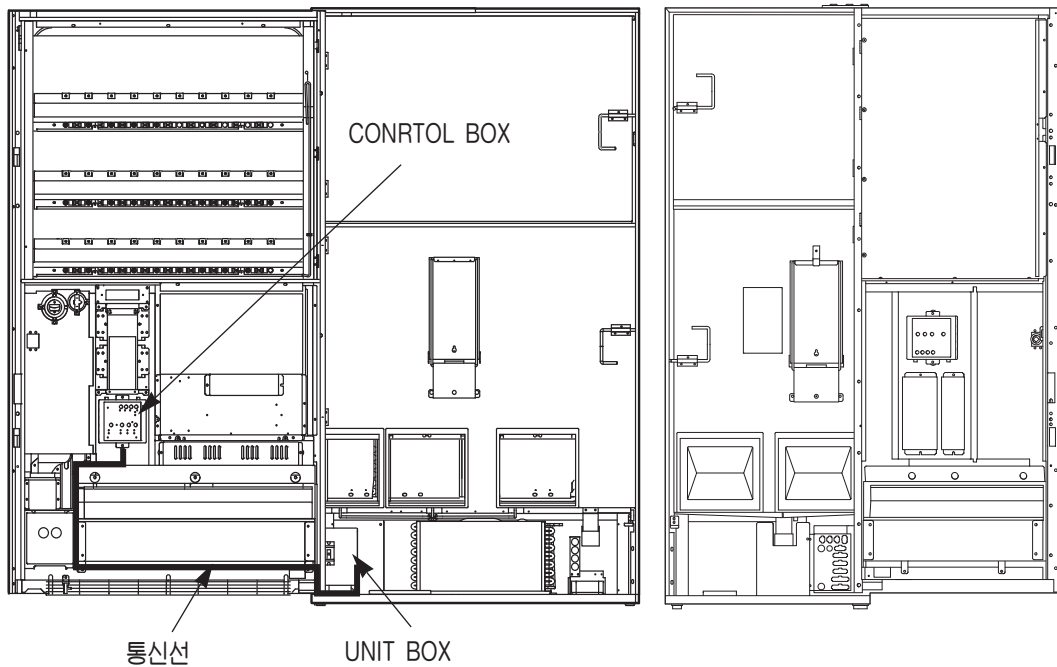

통신선

UNIT BOX

(그림2)

설치방법

LVP-300SL 설치방법

- 1) LVP-300SL에 첨부품으로 들어 있는 통신선을 꺼낸다.
- 2) 통신선을 LVP-550 CONTROL BOX 통신선 연결 단자에 체결한다. <그림1>
- 3) 통신선을 <그림2>와 같이 정리하여 UNIT BOX 옆공간을 통해서 뒤쪽으로 뺀다.
- 4) 통신선을 LVP-300SL의 연결 단자에 연결한다.
- 5) LVP-300SL 자판기를 LVP-550 옆에 밀착시켜 위치를 맞춘다
- 6) LVP-300SL과 LVP-550의 전원을 연결한다.
- 7) LVP-550 CONTROL BOX 업그레이드 단자에 프로그램 라이팅기를 사용하여 업그레이드를 실시한다.
- 8) 리모콘으로 "S-18" 실행하여 전체 초기화시킨다.
- 9) CONTROL BOX를 원 위치에 재조립한다.
- 10) LVP-550 리모콘을 이용하여 판매조건을 설정한다.

각부의 명칭

■ 앞 면 (LVP-300BL)

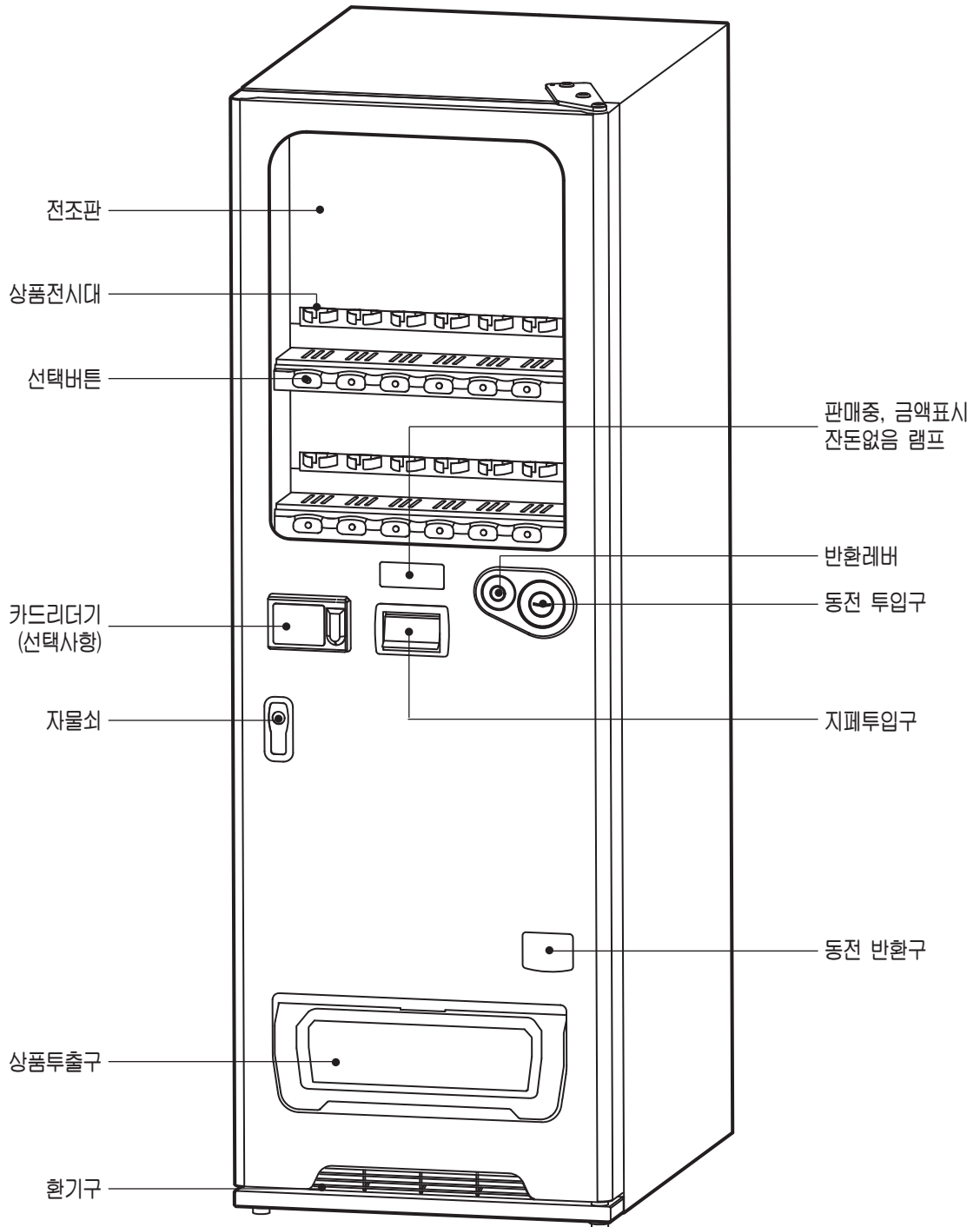

각부의 명칭

■ 앞 면 (LVP-300SL)

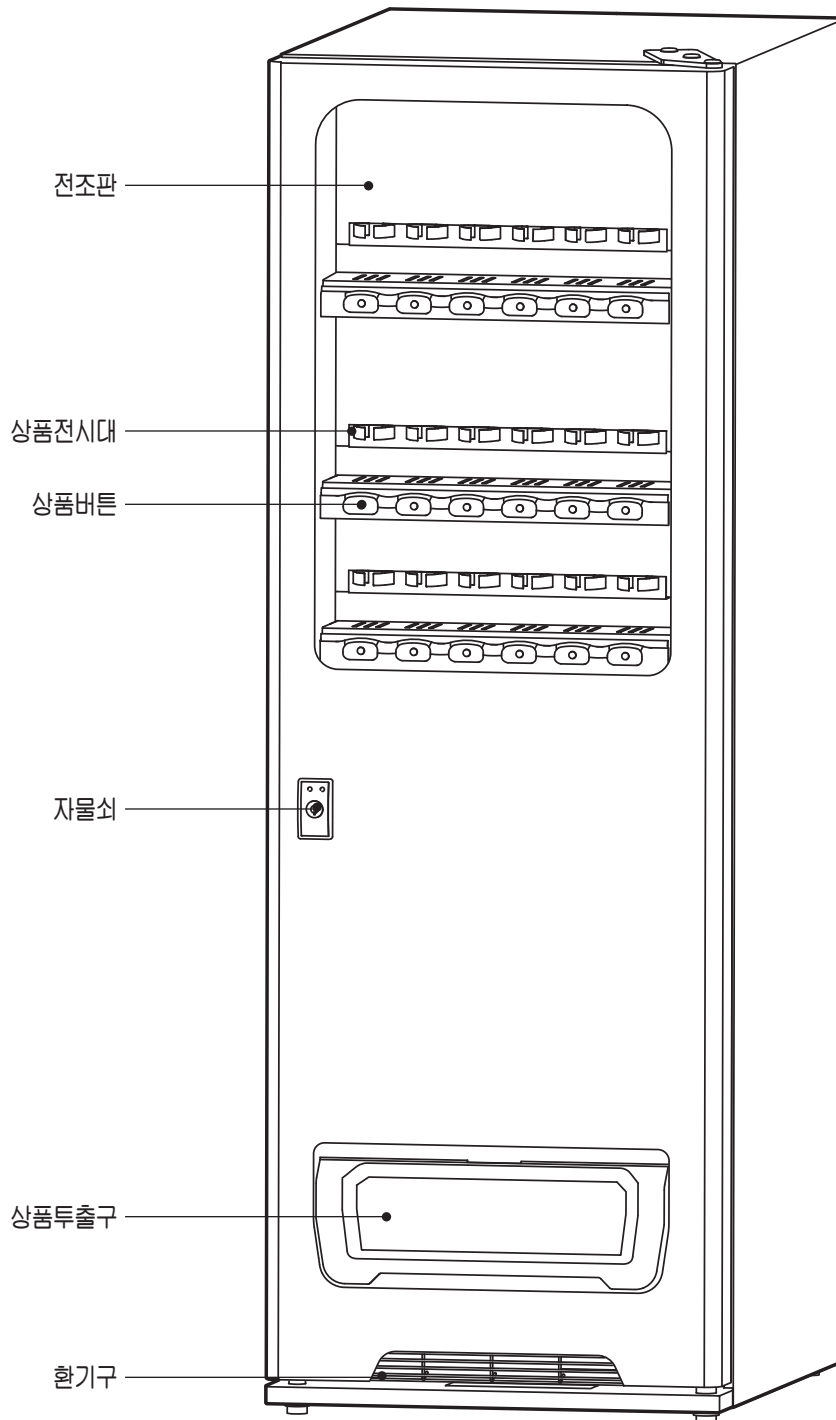

각부의 명칭

■ 도아내부·고내 내부 1 (LVP-300BL)

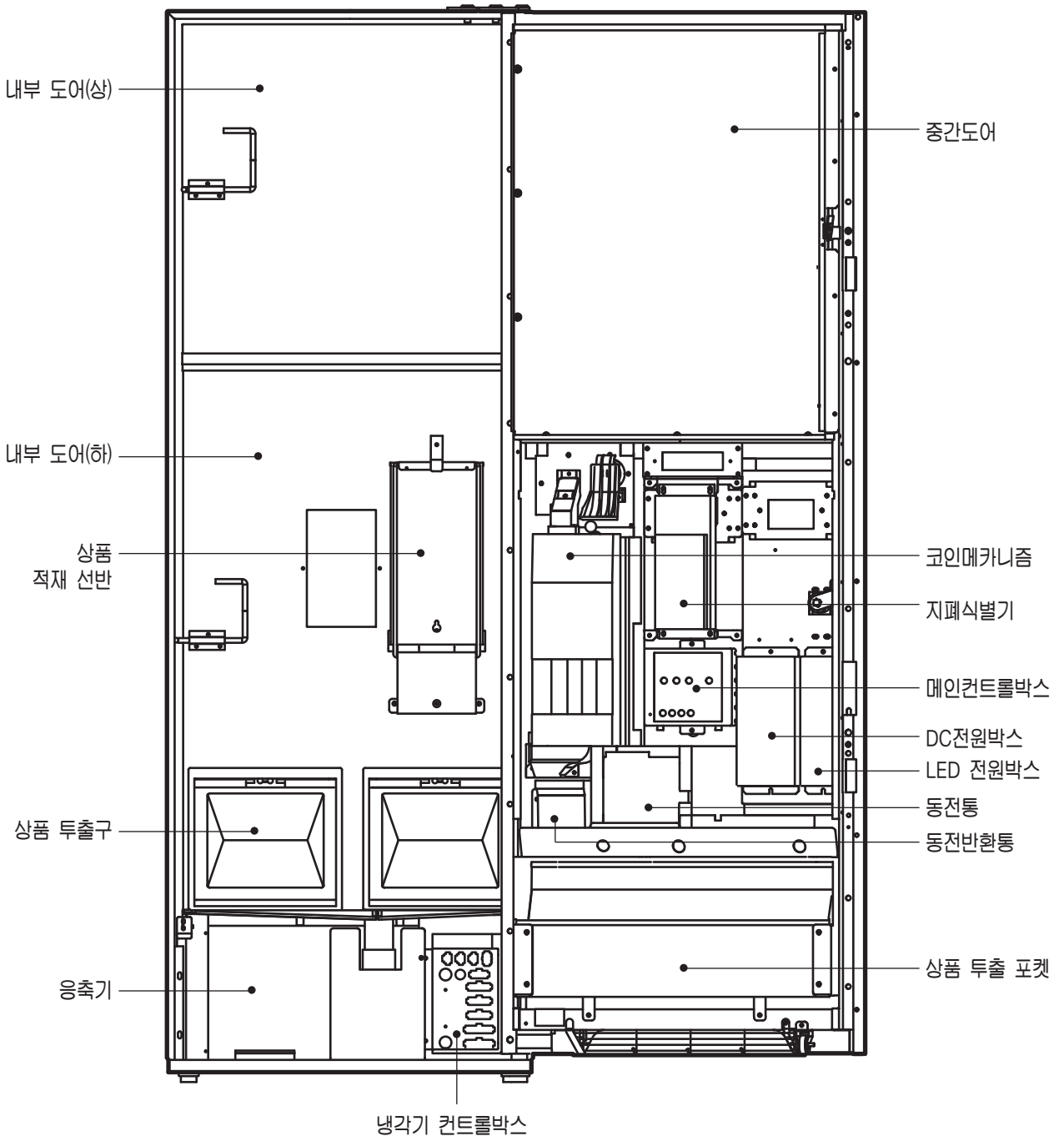

각부의 명칭

■ 도아 내부 · 고내 내부 1 (LVP-300SL)

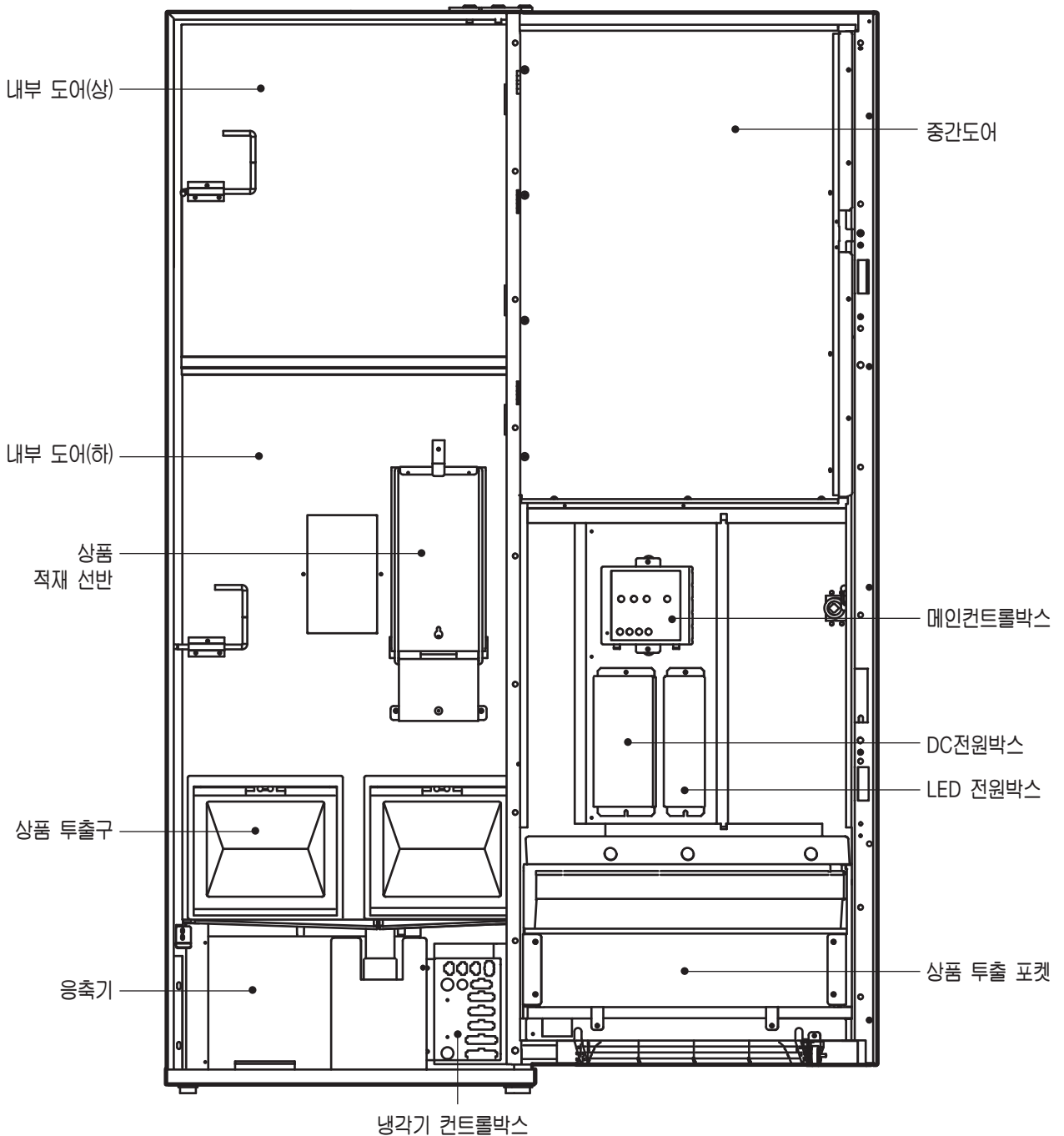

각부의 명칭

■ 고내내부2

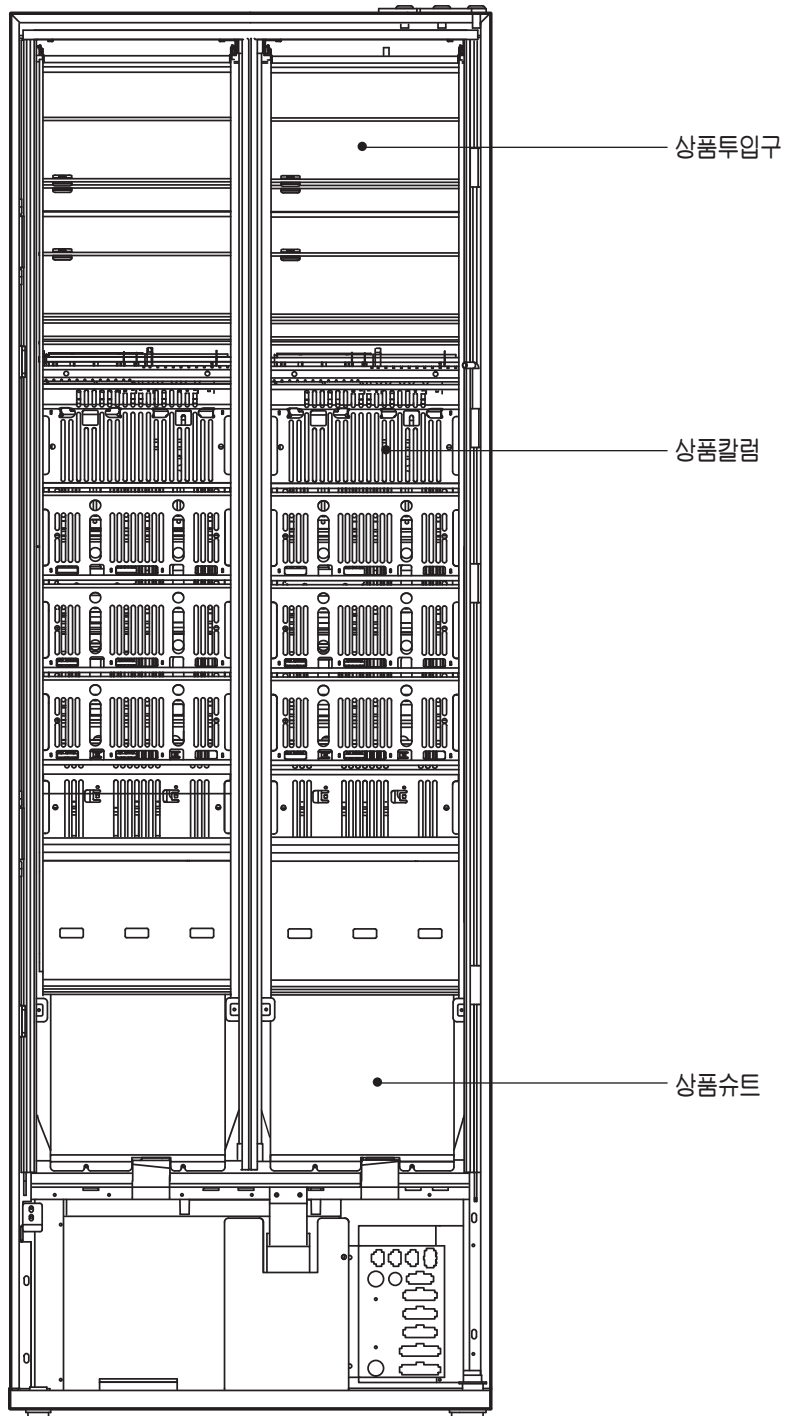

청소 방법

제품의 수명을 늘리고 정상 작동 상태를 유지하기 위하여 오염된 곳을 청소하여 주십시오.



경고

청소를 하실 때에는 안전을 위하여 전원플러그를 전원 콘센트에서 분리하여 주십시오. 그렇지 않으면 감전의 위험이 있습니다.

고내 및 외관

- 부드러운 헝겊으로 표면을 닦아 주십시오. 오염이 심한 곳은 중성세제를 헝겊에 묻혀 닦아 주십시오.



경고

제품에 직접 물을 뿌리거나 물을 사용해서 청소하지 마십시오. 합선 및 감전의 위험이 있습니다.

- 광택제, 가루비누, 신나, 벤젠, 알칼리성 세제등을 사용하면 자동판매기에 손상을 주거나 변색이 될 수 있으므로 사용하지 마십시오.



응축기 청소



- 먼지등이 부착되어 더러움이 심해지면 냉각성능이 저하되므로 정기적(1개월에 1회)으로 솔 또는 진공 청소기 등으로 청소하여 주십시오.
- 응축기 FIN에 직접 손이 닿지 않게 해주십시오. 손이 다칠 우려가 있습니다.
- 떨어진 먼지가 다시 기계안에 들어가지 않도록 주의하여 주십시오.

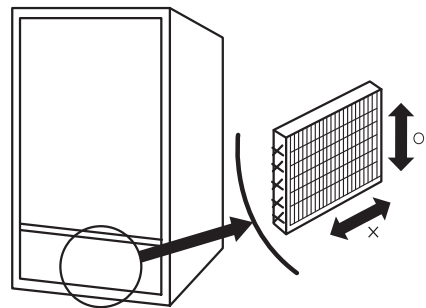

청소 방법

증발접시부 청소



- 냉각성능 유지와 물냄침을 방지하기 위하여 증발접시에 고인 물을 비우고 깨끗한 물로 청소하여 주십시오. 오래 방치할 경우 악취의 원인이 됩니다.
- 증발접시 분해방법
 - 증발접시를 가볍게 위로 들어올린후 앞으로 당겨 주십시오.
 - 설치 하실때에는 드레인 호스가 증발접시 안에 놓이도록 해 주십시오.

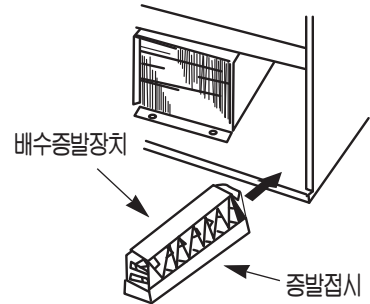

코인 메카니즘 청소



정상작동을 위하여 셀렉타의 게이트를 열고 정기적(1주일에 1회)으로 청소하여 주십시오. 그렇지 않으면 동전이 걸려 정상판매가 되지 않을 수 있습니다.

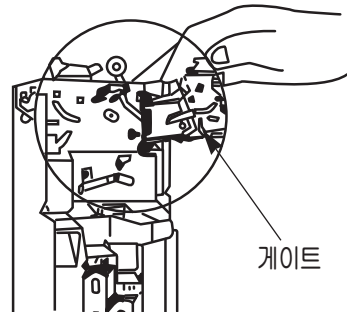

슈트 청소



투출된 상품이 투출구까지 잘 미끄러지게 하기 위하여 슈트부와 투출구 내부는 정기적(1개월에 1회)으로 청소하여 주십시오. 더러움이 심해지면 상품이 내부에 걸려 정상판매가 되지 않을 수 있습니다.

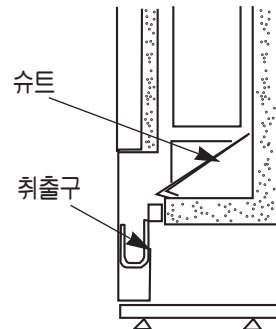

판매금액은 매일 회수하여 주십시오. 도난의 우려가 있습니다.

장기간 사용하지 않을 경우



- 고내에 있는 상품을 전부 빼내고 전원플러그를 빼주십시오.



직사광선에 노출되는 곳과 습기가 많은 장소에는 보관하지 마십시오.

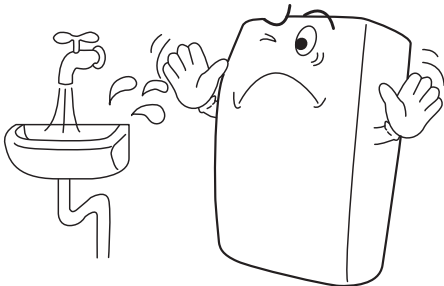

고내 청소후 물기를 깨끗이 닦아내고 도어를 열어서 고내를 건조시킨 후 도어를 닫아 주십시오.



전원플러그를 콘센트에서 분리시킨후 정리하여 고정시켜 주십시오.



재 사용시에는 사용설명서를 잘 읽어 보시고 올바르게 사용하여 주십시오.



운영 및 사용방법

1) 도어 잠금장치 사용방법

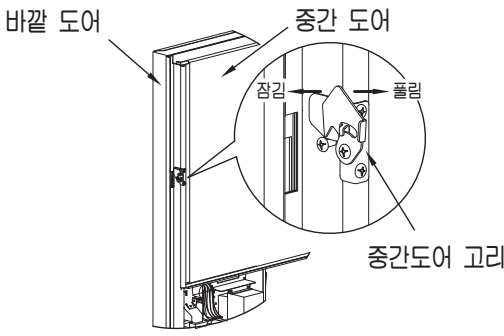
바깥도어	중간도어
<p>열때</p> <ul style="list-style-type: none"> ● 키를 넣은 후 시계방향으로 돌리면 레버가 앞으로 나옵니다. ● 레버를 반시계방향으로 돌리면 도어가 열립니다. <p>닫을때</p> <ul style="list-style-type: none"> ● 바깥도어를 본체로 밀어준 후 레버를 시계방향으로 돌려 본체로 밀어 넣은 후 키를 반시계방향으로 돌리면 도어가 잠깁니다. 	<p>열때</p> <ul style="list-style-type: none"> ● 중간도어 고리를 풀림 방향으로 젖힌다. <p>닫을때</p> <ul style="list-style-type: none"> ● 중간 도어를 닫고 중간도어 고리를 잠김 방향으로 젖힌다. 

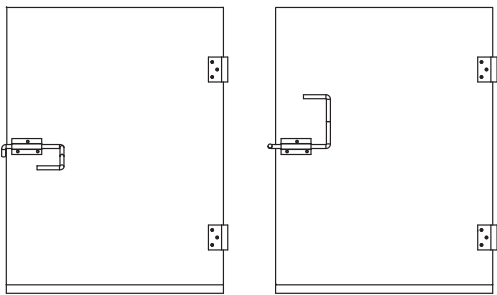
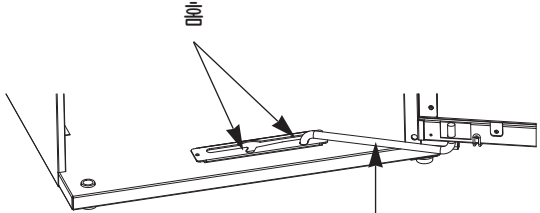
안쪽도어	바깥도어 정지장치
<p>열때</p> <ul style="list-style-type: none"> ● 레버를 아래로 내리고 앞으로 당겨 주십시오. <p>닫을때</p> <ul style="list-style-type: none"> ● 안쪽도어를 본체방향으로 밀고 레버를 위로 올려주십시오. 	<ul style="list-style-type: none"> ● 바깥도어를 열때는 홈(2단)까지 완전히 열어 주십시오. ● 상품투입시, 점검시 이용 하십시오. 

운영 및 사용방법

2) 상품 진열 방법

- 중간도어를 열어주십시오. (2페이지 참조)
- 중간도어 앞면에 설치된 상품진열대에 전시캔을 진열하여 주십시오.



경고

내용물이 들어있는 전시캔(탄산음료등)을 상품진열대에 넣지 마십시오. 직사광선이나 고온에 노출되어 캔이 파열되면 전기부품류에 내용물이 흘러 화재 및 감전의 위험이 있습니다.

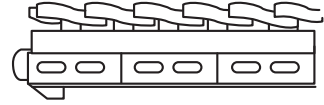

3) 판매가격 라벨 부착방법

- 중간도어를 연 후 선택버튼 위에 있는 가격 라벨 부착판을 분리하여 주십시오.
- 진열된 상품에 맞는 가격 라벨을 부착하십시오.
- 가격 라벨 부착판 상품표시는
빨간색 : 따뜻한 음료
하늘색 : 시원한 음료를 표시합니다.

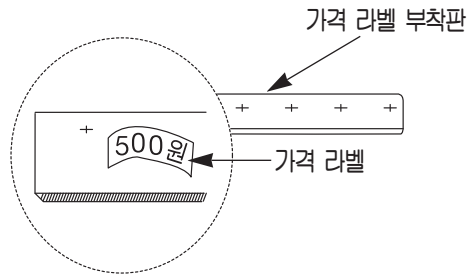

4) 판매상품 명판 기록방법

- 안쪽도어에 부착되어 있는 판매상품 명판에 칼럼번호와 일치하게 상품명을 기록하여 주십시오.



경고

따뜻한 상품과 시원한 상품을 구분하신 후 작성하여 주십시오.

NO	상 품 명
상단	
2단	
3단	
4단	
5단	
하단	

운영 및 사용방법

선택버튼과 칼럼의 대응

- 칼럼과 선택버튼을 필요에 따라 변경하여 사용할 수 있습니다.
- 선택버튼은 아래 각 칼럼의 번호와 대응이 되도록 기본설정이 되어있습니다.
- 설정후에는 반드시 진열상품, 가격라벨이 맞는지 확인후 테스트 판매를 확인해 주십시오.

● LVP-300 BL

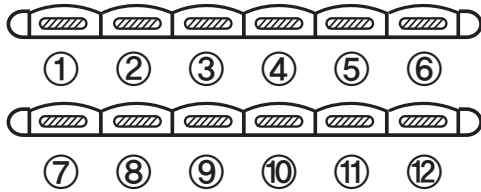

● LVP-300 SL

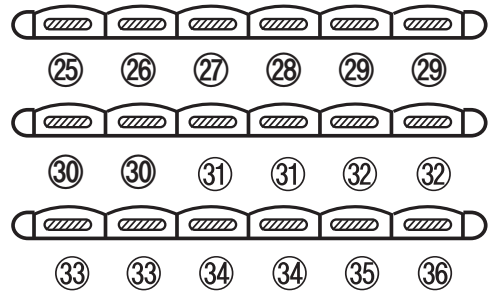

● 칼럼

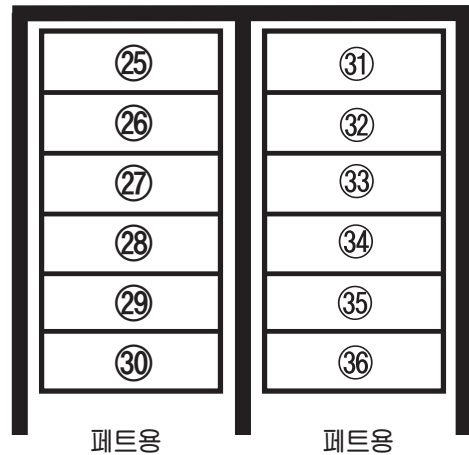
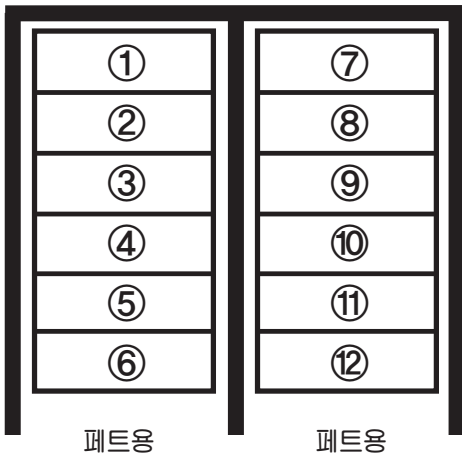

운영 및 사용방법

판매상품별 칼럼입출구 조정방법

캔, 페트(PET) 상품용 칼럼(ST-6PF, 6PM, 6PR)

- 캔 및 페트 상품은 전용 칼럼에서 아래 그림과 같이 판매 가능합니다. ⇒ 선택사양
- 상품의 직경 및 길이에 맞도록 아래 표를 참조하여 투입구 스페이스 및 투입구 가이드 폭을 조절하여 주십시오



경고

페트 상품의 투입 시 뚜껑이 좌측 방향을 향하도록 투입하십시오.
그렇지 않으면 내부에서 걸려 정상 판매가 되지 않습니다.

칼럼명칭	상품 투입구	판매상품 직경	상품길이 (mm)	투입구 스페이스 (그림 1)	투출구 스페이스 (그림 2)	투입구 가이드 (그림 3)	
ST-6PF (PET 전판)	전 체 판 매 가 능	∅ 66 캔(250ml 굵은캔)	92	A	A	A	
		∅ 66 캔(350ml 굵은캔)	133			B138	
ST-6PM (PET 중판)		∅ 53 캔(175ml 슬림캔)	103	B		A	A
		∅ 53 캔(250ml 슬림캔)	133				B
ST-6PR (PET 후판)		○형, □형 ∅ 51~∅ 60 PET	92~235	B		A	길이에 맞게 설정
		○형, □형 ∅ 61~∅ 69 PET		A			

*투입구 가이드는 판매 상품의 대각 길이 보다 약 5mm 넓게 조절 바랍니다.

*상품의 직경 및 길이가 다양하므로 판매 전 시험 판매를 통한 이상없음 확인이 필요합니다.

운영 및 사용방법

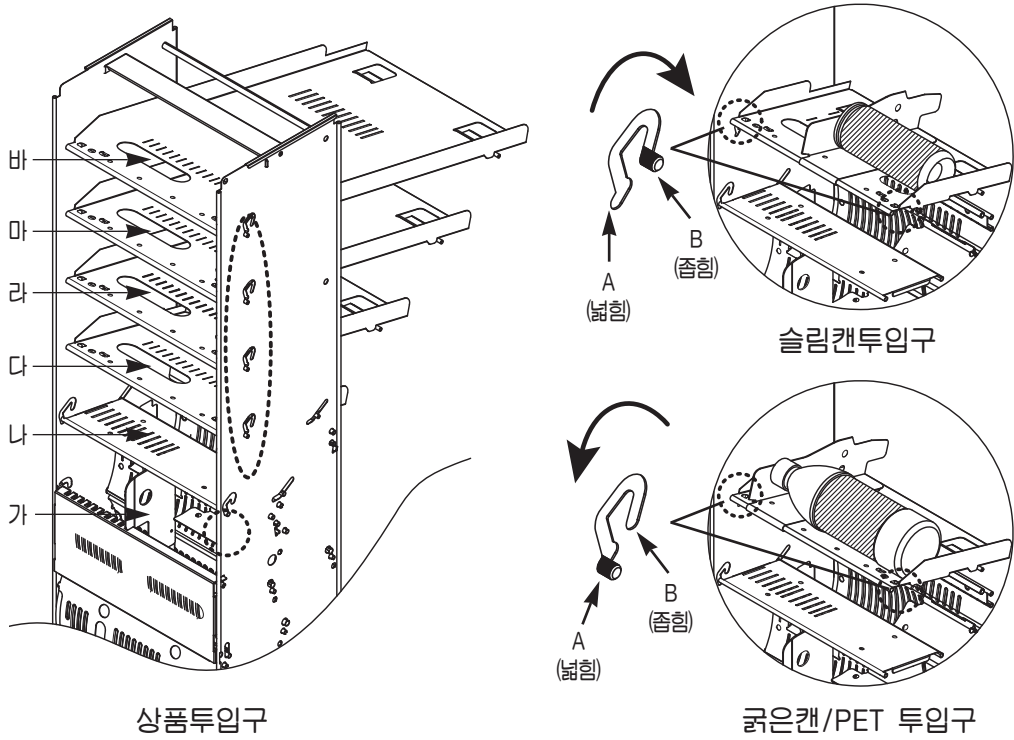

(그림1) 투입구 스페이스 설정

설정	반출기 커버 위치	투출구 스페이스 위치
기본설정 (CAN/PET) (ϕ 69~53)		
소형병제품 (ϕ 55~40)		

(그림2) 투출구 스페이스 설정

운영 및 사용방법

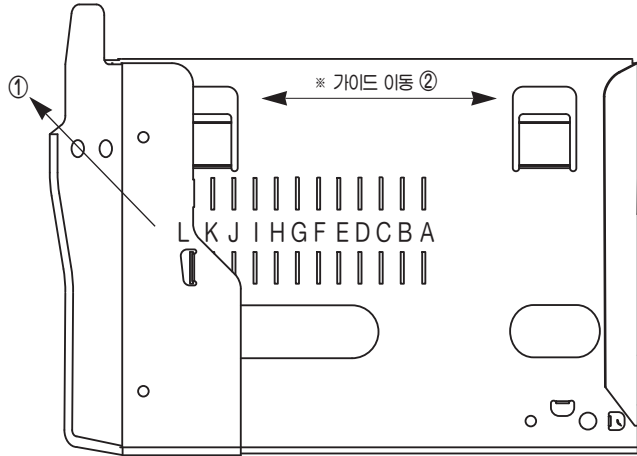

(그림3) PET칼럼 투입구

- * 가이드 이동 방법
1. 위로 살짝 들어올린다.
 2. 좌, 우로 이동시켜 고정한다.

상품의 투입



상품투입구가 여러개 있으므로 진열된 상품과 틀리지 않도록 상품표시 명판을 확인하여 주십시오.



상품을 투입구와 평행으로 넣어 주십시오. 상품을 세우거나 비스듬하게 넣으면 내부에서 걸릴 우려가 있습니다.



변형되거나 찌그러진 상품을 투입하지 마십시오. 내부에 걸려 정상판매가 되지 않습니다.



탄산음료는 파열될 위험이 있으므로 가열하지 마십시오.



운영 및 사용방법

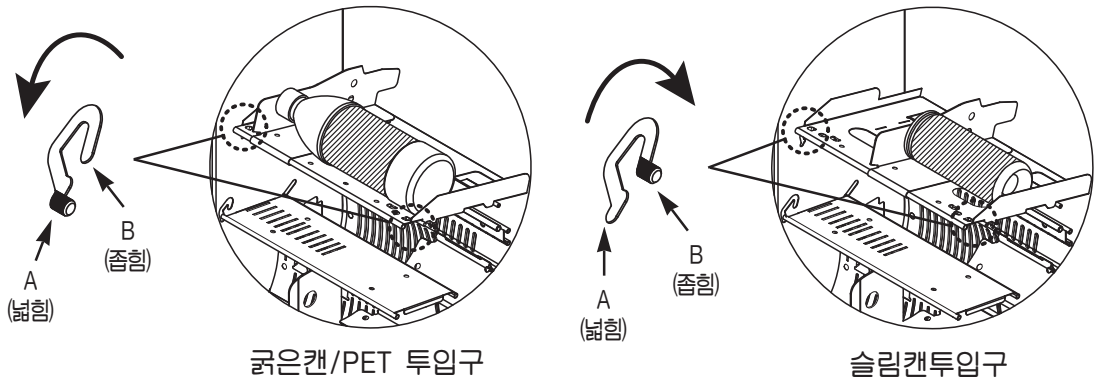

상품	정상 투입	비정상 투입	
CAN			
PET			

(그림4) 투입구 가이드 설정 및 상품 투입

운영 및 사용방법

냉각 · 가온실의 결정

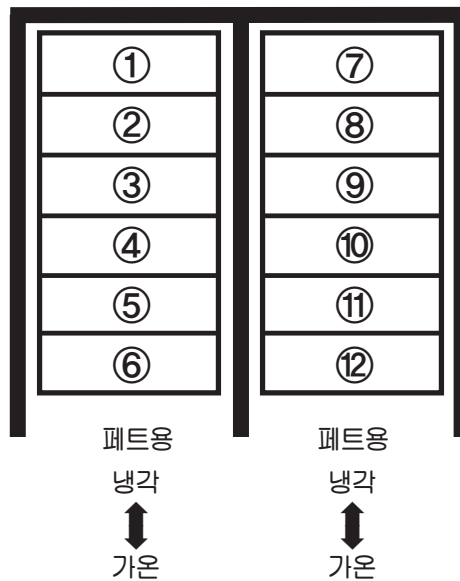

● 냉각 · 가온 전환 방법

- 제품 출하시 고내 온도 설정은 냉각으로 되어있습니다.
- 냉각 · 가온 전환은 도어에 부착된 컨트롤러에서 설정하며 냉각/가온 모드 설정용 스위치를 누르면 설정된 상태의 LED가 점등되어 설정 상태를 확인할 수 있습니다.



운영 및 사용방법

1) 퓨즈 교환방법

- 전원플러그를 전원 콘센트에서 뽑아 주십시오.
- 퓨즈 홀더를 열어 퓨즈를 규격품으로 교환해 주십시오.

2) 조명등 스위치 사용방법

- 제품 출하시는 자동 동작상태이며 시간 설정에 의한 점등 설정은 리모콘 사용방법을 참조 하십시오.
- 조명등 스위치는 DC전원박스에 부착되어 있습니다. (14Page참조)
- 스위치는 “점등”, “소등”, “자동” 3종류로 전환할 수 있습니다.
“점등” : 항상 켜져 있습니다.
“소등” : 항상 꺼져 있습니다.
“자동” : 메인컨트롤러우 설정에 따라 시간설정 또는 외부 조도에 의해 점등 또는 소등됩니다.
(주위가 어둡게 되면 점등, 밝게 되면 소등)

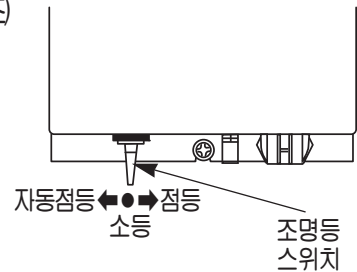

3) 조명등 교환 방법



경고

조명등 교환시 반드시 전원을 차단한 후 교환 하십시오.
조명등 스위치만 끄고 작업 또는 젖은 손으로 조작할 경우 감전의 위험이 있습니다.

- 교환방법
 - ① 자동판매기의 바깥도어를 열어 주십시오.
(20Page참조)
 - ② 중간도어를 열어 주십시오.
 - ③ 조명등을 교환하여 주십시오.
조명등을 고정용 홀더에서 빼낸후 왼쪽 끝단의 연결 하우징을 분리해 주십시오.
 - ④ 지정된조명등(길이:470mm, LED BAR)으로 교환하십시오.

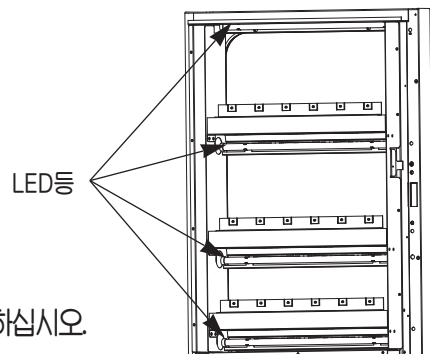

리모콘 사용방법

◎ 각 부의 명칭

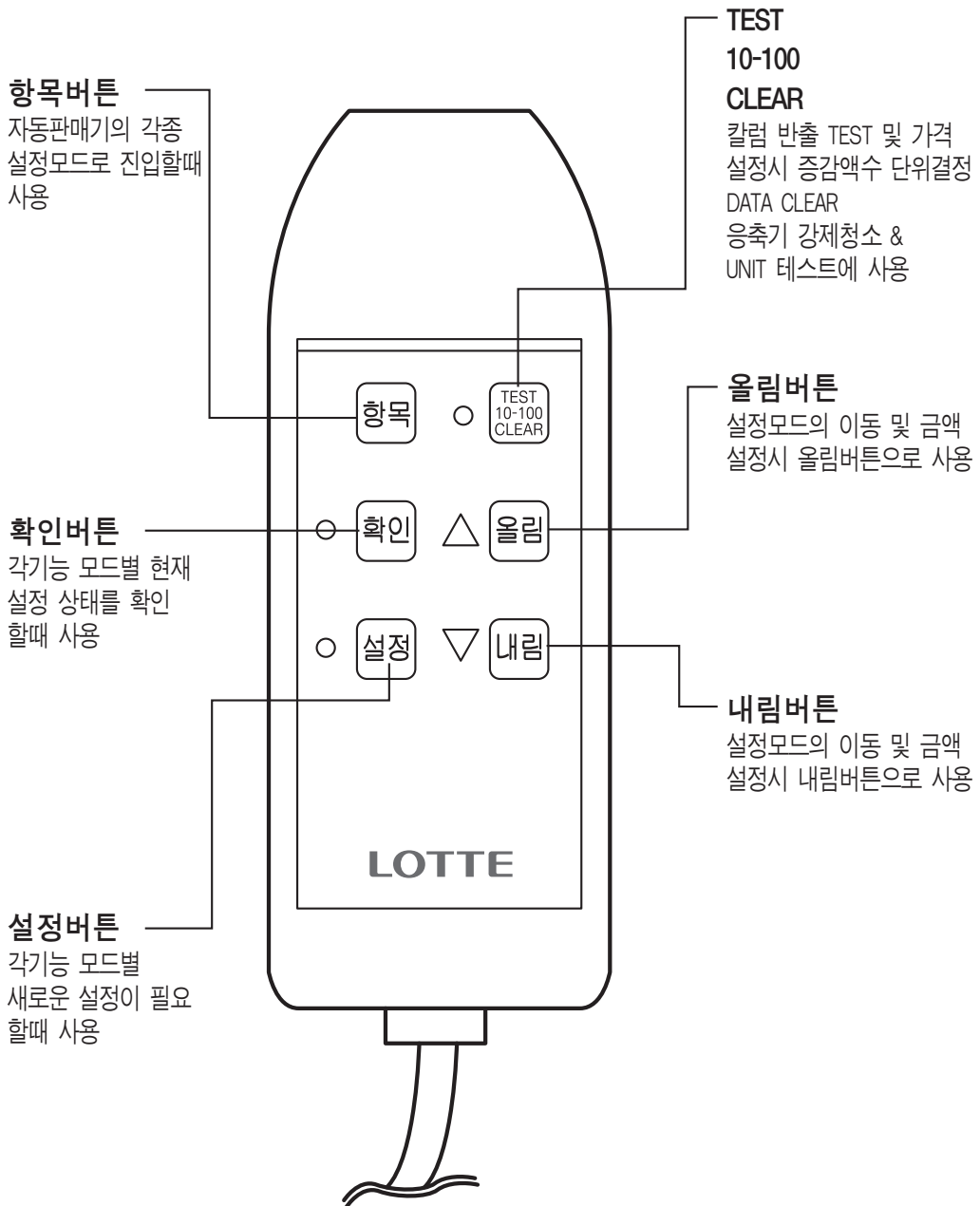

※ 설정 중 해제를 원할 경우 “반환레버”를 눌러주세요.

매상집계 및 자판기 운영설정 방법

1) 매상집계기능 이용

조작순서 내용	항목 번호	항 목	스위치 누름	금액표시기에 표시
총 판매금액 확인	01	총 판매금액	확인버튼	↳ H01→* * * * *→* * * * * 0 <small>의 천단백만 십만 천 백 십 일</small>
		특정칼럼 판매금액	알고자 하는 칼럼의 선택버튼	↳ HH1→* * * * *→* * * * * 0
소 계 판 매 금 액 확 인	02	소계 판매금액	확인버튼	↳ H02→* * * * *→* * * * * 0
		특정칼럼 판매금액	알고자 하는 칼럼의 선택버튼	↳ HH2→* * * * *→* * * * * 0
교 호 판 매 금 액 확 인	03	교호그룹 총 판매금액	확인버튼	↳ H03→* * * * *→* * * * * 0
		교호그룹별 판매금액	알고자 하는 칼럼의 선택버튼	↳ HH3→* * * * *→* * * * * 0
총 판매수량 확인	04	총 판매수량	확인버튼	↳ H04→* * * * *→* * * * * 0
		특정칼럼 판매수량	알고자 하는 칼럼의 선택버튼	↳ HH4→* * * * *→* * * * * 0
소 계 판 매 수 량 확 인	05	소계 판매수량	확인버튼	↳ H05→* * * * *→* * * * * 0
		특정칼럼 판매수량	알고자 하는 칼럼의 선택버튼	↳ HH5→* * * * *→* * * * * 0
교 호 판 매 수 량 확 인	06	교호그룹 총 판매수량	확인버튼	↳ H06→* * * * *→* * * * * 0
		교호그룹별 판매수량	알고자 하는 칼럼의 선택버튼	↳ HH6→* * * * *→* * * * * 0
가 격 별 판 매 수 량 확 인	07	소계 판매수량	확인버튼	↳ H07→* * * * *→* * * * * 0
		가격별 판매수량	알고자 하는 칼럼의 선택버튼	↳ HH7→* * * * *→* * * * * 0
테 스트 판 매 수 량 확 인	08	테스트 판매수량	확인버튼	↳ H08→* * * * *→* * * * * 0
		특정칼럼 테스트 판매수량	알고자 하는 칼럼의 선택버튼	↳ HH8→* * * * *→* * * * * 0
총 판매금액 삭 제	01	총 판매금액 삭제	설정버튼 누름→ 삭제버튼 3초간 누름	↳ H01→* * * * *→* * * * * 0 <small>모든 선택버튼이 점등</small>
소 계 판 매 금 액 삭 제	02	소계 판매금액 삭제	설정버튼 누름→ 삭제버튼 3초간 누름	↳ H02→* * * * *→* * * * * 0 <small>모든 선택버튼이 점등</small>
교 호 판 매 금 액 삭 제	03	교호그룹 총 판매금액 삭제	설정버튼 누름→ 삭제버튼 3초간 누름	↳ H03→* * * * *→* * * * * 0 <small>모든 선택버튼이 점등</small>
총 판매수량 삭 제	04	총 판매수량 삭제	설정버튼 누름→ 삭제버튼 3초간 누름	↳ H04→* * * * *→* * * * * 0 <small>모든 선택버튼이 점등</small>
소 계 판 매 수 량 삭 제	05	소계 판매수량 삭제	설정버튼 누름→ 삭제버튼 3초간 누름	↳ H05→* * * * *→* * * * * 0 <small>모든 선택버튼이 점등</small>
교 호 판 매 수 량 삭 제	06	교호그룹 총 판매수량 삭제	설정버튼 누름→ 삭제버튼 3초간 누름	↳ H06→* * * * *→* * * * * 0 <small>모든 선택버튼이 점등</small>
가 격 별 판 매 수 량 삭 제	07	소계 판매수량 삭제	설정버튼 누름→ 삭제버튼 3초간 누름	↳ H07→* * * * *→* * * * * 0 <small>모든 선택버튼이 점등</small>
테 스트 판 매 수 량 삭 제	08	테스트 판매수량 삭제	설정버튼 누름→ 삭제버튼 3초간 누름	↳ H08→* * * * *→* * * * * 0 <small>모든 선택버튼이 점등</small>

매상집계 및 자판기 운영설정 방법

2) 항목별 기능(S-XX)

• 진입방법 : 「항목버튼」을 누르세요.

항목	기능	내용	기본
01	총 판매금액	총 판매금액, 칼럼별 판매금액	—
02	소계 판매금액	기간별 총 판매금액 칼럼별 판매금액	—
03	교호 판매금액	교호 그룹 총 판매금액 교호 그룹 별 판매금액	—
04	총 판매수량	총 판매수량 칼럼별 판매수량	—
05	소계 판매수량	기간별 총 판매수량 칼럼별 판매수량	—
06	교호 판매수량	교호 그룹 총 판매수량 교호 그룹별 판매수량	—
07	가격별 판매수량	가격별 판매수량	—
08	테스트 판매수량	테스트 판매수량 칼럼별 테스트 판매수량	—
09	가격설정	상품가격 설정 (₩0~₩9,990)	0
10	단품 테스트	단품 테스트	—
11	연속 테스트	연속 테스트	—
12	자동 반환시간	거스름돈 반환시간(1~30초, 0은 반환레버 작동시간 거스름돈 반환)	5
13	교호 판매	12그룹까지 설정가능	0
14	FREE SELECTION	선택버튼과 칼럼대응	—
15	연속판매 갯수	연속판매 갯수 (1~10개, 0은 무한)	0
16	지폐 ESCROW 갯수	지폐식별기의 지폐 수입 가능 갯수 설정(1~90대)	3
17	준비중 설정	1시간 판매 정지(설정칼럼 버튼 LED점등)	—
18	전체 DATA소거	RAM에 있는 데이터 삭제 (기본값 복원)	—

3) 항목별 기능(F-XX)

• 진입방법 : 「항목버튼」을 2초간 누르세요.

항목	기능	내용	기본
01	현재시간 설정	년, 월, 일, 시, 분, 요일 설정 확인	0
02	조명등 점등시간 설정	원하는 조명등 점등시간을 임의로 설정 가능한 기능	0
03	COMPRESSOR 절전시간 설정	심야에 냉각이나 가온이 필요치 않는 시간에 운전 정지 기능	0
04	휴일운전 설정	휴일운전 설정 (0 : 미설정, 1 : 설정)	0
05	제상 운전 주기 설정	제상운전 시간 설정 (00~23)	4
06	응축기 청소 주기&시간 설정	응축기 FAN을 역회전 시켜 청소하는 기능 [주기(일) : 1~12 시간 : 2~23]	0
07	응축기 강제청소 설정	응축기 강제청소	On
08	냉각 온도 설정	냉각 온도 설정 -5 ~ 15℃	3
09	가온 온도 설정	가온 온도 설정 40 ~ 70℃	3
10	상품 유통 기간 설정	판매 가능한 기간을 칼럼별 설정 가능 (0일 ~ 60일)	0
11	판매버튼 LAMP PATTERN 설정	버튼 LAMP 패턴 설정 (1 ~ 7패턴)	7
12	상품 CODE 설정	상품코드 (0 ~ 100)	0
13	고유 번호 설정	자동판매기 고유번호 입력 (대지역:1, 중지역:2, 소지역:3)	0
14	고장 및 부하 확인	에러코드 확인	—
15	고내 온도 확인	작동중인 내부온도를 확인할 수 있는 기능	—
16	FREE VEND	무료 판매기능	—
17	UNIT TEST	냉·가온 Cycle 확인	—
20	반출 동작 시간 설정	반출 동작시간 설정 (칼럼 : 1 ~ 12, 36)	—

매상집계 및 자판기 운영설정 방법

4) 판매가격의 설정

● 설정방법

1. “항목버튼”을 누른후 “올림, 내림버튼”을 눌러 금액표시기를 S09에 맞추십시오.
2. “설정버튼”을 눌러 주십시오. 금액표시기에 0 이 표시됩니다.
3. “올림, 내림버튼”을 눌러 설정하려는 금액을 맞추어 주십시오.
· “10-100” 버튼을 누르면 증감액이 10원 또는 100원 단위로 바뀝니다.
4. 해당 상품의 선택버튼을 눌러 주십시오.
가격이 설정이 되며 버튼이 깜박입니다.
5. 위와 같은 방법으로 모든 상품의 가격을 설정 하십시오.
6. “설정버튼”을 눌러 주십시오. S09 설정모드 상태로 돌아갑니다.
7. “항목버튼”을 눌러 주십시오. 판매대기 상태로 돌아갑니다.

현재의
금 액 5 09

현재의
금 액 0

현재의
금 액 500



현재의
금 액 5 09

● 확인방법

1. “항목버튼”을 누른후 “올림, 내림버튼”을 눌러 금액표시기를 S09에 맞추십시오.
2. “확인버튼”을 눌러 주십시오.
3. “선택버튼”을 누르면 금액표시기에 선택된 선택버튼의 가격이 표시되며,
선택된 선택버튼은 점등됩니다.
4. 설정상태 확인 후 “항목버튼”을 눌러 주십시오. 판매대기 상태로 복귀합니다.

현재의
금 액 5 09



5) 단품 테스트 판매

- 동전이나 지폐를 투입하지 않고 상품 반출을 하는데 사용하는 기능입니다.

1. “항목버튼”을 누른후 “올림, 내림버튼”을 눌러
금액표시기를 S10에 맞추십시오.
2. “TEST 버튼”을 눌러 주십시오.
3. 모든 선택버튼이 점등됩니다.
반출하고자 하는 상품의 선택버튼을 누르면
칼럼 번호가 표시되며, 상품이 반출됩니다.(1회에 1개씩)
4. “TEST 버튼”을 눌러 주십시오. S10 설정모드 상태로 돌아갑니다.
5. “항목버튼”을 눌러 주십시오. 판매대기 상태로 복귀합니다.

현재의
금 액 5 10



현재의
금 액 5 10

매상집계 및 자판기 운영설정 방법

6) 연속 테스트 판매

- 해당칼럼의 상품을 모두 빼는데 사용하는 기능입니다.
- 선택버튼에 “품질” 표시후 3회 더 동작 합니다.

1. “항목버튼”을 누른후 “올림, 내림버튼”을 눌러 금액표시기를 S11에 맞추십시오.
2. “TEST 버튼”을 눌러 주십시오.
3. 모든 선택버튼이 점등됩니다. 선택버튼을 누르면 누른 상품의 칼럼번호가 표시되며 상품이 일정간격으로 판매가 됩니다.
4. “TEST 버튼”을 눌러 주십시오. S11 설정모드 상태로 돌아옵니다.
5. “항목버튼”을 눌러 주십시오. 판매대기 상태로 복귀합니다.

현재의
금 액 5 11



현재의
금 액 5 11

7) 자동 반환시간 설정

● 설정방법

1. “항목버튼”을 누른후 “올림, 내림버튼”을 눌러 금액표시기를 S12에 맞추십시오.
2. “설정버튼”을 눌러 주십시오.
금액표시기에 기설정된 자동 반환시간이 표시됩니다.
3. “올림, 내림버튼”을 눌러 설정할 시간을 설정후
“설정버튼”을 누르면 설정한 상태가
기억되며 S12설정모드 상태로 돌아옵니다.
4. “항목버튼”을 누르면 판매대기 상태로 돌아옵니다.

현재의
금 액 5 12

현재의
금 액 05

현재의
금 액 5 12

● 확인방법

1. “항목버튼”을 누른후 “올림, 내림버튼”을 눌러 금액표시기를 S12에 맞추십시오.
2. “확인버튼”을 눌러 주십시오.
금액표시기에 기설정된 자동 반환시간이 표시됩니다.
3. 설정상태 확인 후 “항목버튼”을 눌러 주세요.
판매대기 상태로 복귀합니다.

현재의
금 액 5 12

현재의
금 액 05

매상집계 및 자판기 운영설정 방법

8) 교호 판매 그룹 설정

- 동일상품, 동일가격의 상품을 한 그룹으로 묶어서 교대로 판매하여 묶인 칼럼 전체가 품절 되어야 해당 선택버튼에 “품절”이 표시되는 기능입니다.

1. “항목버튼”을 누른후 “올림, 내림버튼”을 눌러 금액표시기를 S13에 맞추십시오.
2. “설정버튼”을 누르고 “올림, 내림버튼”을 누르면 금액표시기에 1그룹이 표시됩니다.
3. 동일 그룹으로 묶을 상품의 선택버튼을 누르면 깜박입니다.
4. “올림버튼”을 눌러 최대 12그룹까지 설정이 가능합니다.
5. “설정버튼”을 눌러 주십시오. S13 설정모드 상태로 돌아갑니다.
6. “항목버튼”을 눌러 주십시오. 판매대기 상태로 돌아갑니다.

현재의 금액 5 13

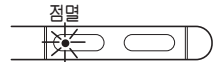

현재의 금액 5 13

● 확인방법

1. “항목버튼”을 누른후 “올림, 내림버튼”을 눌러 금액표시기를 S13로 맞추십시오.
2. “확인버튼”을 눌러 주십시오.
3. 확인을 원하는 “선택버튼”을 눌러 주십시오.
금액표시기에 기 설정된 교호그룹이 표시되며 해당그룹에 선택버튼이 점등됩니다.
4. 설정상태 확인 후 “항목버튼”을 눌러 주십시오. 판매대기 상태로 복귀합니다.

현재의 금액 H 13



9) 선택버튼과 대응칼럼의 설정(Free Selection)

● 설정방법

1. “항목버튼”을 누른후 “올림, 내림버튼”을 눌러 금액표시기를 S14로 맞추십시오.
2. “설정버튼”을 눌러 주십시오.
금액표시기에 칼럼번호가 표시됩니다.
3. 표시된 칼럼번호와 해당되는 선택버튼을 눌러 주십시오. 판매가능 램프가 깜박입니다.
4. “올림, 내림버튼”을 눌러 칼럼번호와 해당되는 선택버튼을 모두 선택후,
“설정버튼”을 누르면 설정된 상태가 기억되며 S14설정모드 상태로 돌아갑니다.
※ 칼럼과 선택버튼의 대응(18Page)을 참조 하십시오.
5. “항목버튼”을 눌러 주십시오. 판매대기 상태로 복귀합니다.

현재의 금액 5 14

현재의 금액 01



현재의 금액 5 14

● 확인방법

1. “항목버튼”을 누른후 “올림, 내림버튼”을 눌러 금액표시기를 S14로 맞추십시오.
2. “확인버튼”을 눌러 주십시오.
3. 확인을 원하는 “선택버튼”을 눌러 주십시오.
금액표시기에 나타난 칼럼과 해당되는 선택버튼이 점등됩니다.
4. 설정상태 확인 후 “항목버튼”을 눌러 주십시오. 판매대기 상태로 복귀합니다.

현재의 금액 H 14



매상집계 및 자판기 운영설정 방법

10) 연속 판매 갯수 설정

● 설정방법

1. “항목버튼”을 누른후 “올림, 내림버튼”을 눌러 금액표시기를 S15로 맞추십시오.
2. “설정버튼”을 눌러 주십시오.
금액표시기에 기설정된 연속 판매 갯수가 표시됩니다.
3. “올림, 내림버튼”을 눌러 설정할 갯수를 설정후 “설정버튼”을 누르면
설정한 상태가 기억되며 S15 설정모드 상태로 돌아갑니다.
4. “항목버튼”을 눌러 주십시오. 판매대기 상태로 돌아갑니다.

현재의
금 액 5 15

현재의
금 액 00

현재의
금 액 5 15

● 확인방법

1. “항목버튼”을 누른후 “올림, 내림버튼”을 눌러 금액표시기를 S15로 맞추십시오.
2. “확인버튼”을 눌러 주십시오.
금액표시기에 기설정된 연속 판매 갯수가 표시됩니다.
3. 설정상태 확인 후 “항목버튼”을 눌러 주십시오. 판매대기 상태로 복귀합니다.

현재의
금 액 5 15

현재의
금 액 00

11) 지폐 ESCROW 설정

● 설정방법

1. “항목버튼”을 누른후 “올림, 내림버튼”을 눌러 금액표시기를 S16에 맞추십시오.
2. “설정버튼”을 눌러 주십시오.
금액표시기에 기설정된 지폐 에스크로 갯수가 표시됩니다.
3. “올림, 내림버튼”을 눌러 설정할 갯수를 설정후 “설정버튼”을 누르면
설정한 상태가 기억되며 S16 설정모드 상태로 돌아갑니다.
4. “항목버튼”을 누르면 판매대기 상태로 돌아갑니다.

현재의
금 액 5 16

현재의
금 액 03

현재의
금 액 5 16

● 확인방법

1. “항목버튼”을 누른후 “올림, 내림버튼”을 눌러 금액표시기를 S16에 맞추십시오.
2. “확인버튼”을 눌러 주십시오.
금액표시기에 기설정된 지폐 에스크로 갯수가 표시됩니다.
3. 설정상태 확인 후 “항목버튼”을 눌러 주십시오. 판매대기 상태로 복귀합니다.

현재의
금 액 5 16

현재의
금 액 03

매상집계 및 자판기 운영설정 방법

12) 준비중 설정

● 설정방법

1. “항목버튼”을 누른후 “올림, 내림버튼”을 눌러 금액표시기를 S17로 맞추십시오.
 2. “설정버튼”을 눌러 주십시오. 금액표시기에 On이 표시됩니다.
 3. 설정하고자 하는 선택버튼을 누르십시오. 버튼에 ‘준비중’이 켜집니다. 설정버튼을 누르면 설정이 됩니다.
 4. “항목버튼”을 누르면 판매대기 상태로 돌아갑니다.
- ※설정된 칼럼 버튼은 ‘준비중’이 점등되고 1시간 동안 판매가 정지됩니다.



13) 모든 데이터 삭제

현재시간, 절전시간, 조명등 점등시간 및 고유번호는 삭제되지 않습니다.

● 설정방법

1. “항목버튼”을 누른후 “올림, 내림버튼”을 눌러 금액표시기를 S18로 맞추십시오.
2. “설정버튼”을 눌러 주십시오.
3. “CLEAR 버튼”을 3초 이상 눌러 주십시오.
4. 모든 선택버튼이 깜박거리다가 점등 상태로 됩니다.
5. “설정버튼”을 눌러 주십시오. S18 설정모드 상태로 돌아갑니다.
6. “항목버튼”을 눌러 주십시오. 판매대기 상태로 복구합니다.



운전모드 설정방법

1) 현재시각 설정 및 확인

조명등 점등 및 냉각기 절전 설정을 위하여 올바른 현재시각 설정이 필요합니다.

● 설정방법

1. “항목버튼”을 2초 동안 누르면 금액표시기에 F01이 표시됩니다.
2. “설정버튼”을 눌러 주십시오.
3. “올림, 내림버튼”을 눌러 『연도』를 설정후 “설정버튼”을 다시 누르면 『연도』가 기억됩니다.
4. “올림, 내림버튼”을 눌러 「월」을 설정후 “설정버튼”을 누르면 「월」이 기억됩니다.
5. “올림, 내림버튼”을 눌러 「일」을 설정후 “설정버튼”을 누르면 「일」이 기억됩니다.
6. “올림, 내림버튼”을 눌러 「시」를 설정후 “설정버튼”을 누르면 「시」가 기억됩니다.
7. “올림, 내림버튼”을 눌러 「분」을 설정후 “설정버튼”을 누르면 「분」이 기억됩니다.
8. “올림, 내림버튼”을 눌러 「요일」을 설정후 “설정버튼”을 누르면 F01 설정모드 상태로 돌아갑니다.

※ 자정(24시)은 00시로 표시됩니다.

※ 요일 설정은 아래의 내용을 참고하여 설정하십시오.

00 : 일요일 01 : 월요일 02 : 화요일 03 : 수요일 04 : 목요일 05 : 금요일 06 : 토요일

※ 현재시각 설정은 설정“분” 표시상태에서 “설정버튼”을 누름과 동시에 설정시각으로 입력되어 시간이 진행됩니다.



● 확인방법

1. “항목버튼”을 2초 동안 누르면 금액표시기에 F01이 표시됩니다.
2. “확인버튼”을 눌러 주십시오.
연도, 월, 일, 시, 분 요일이 설정된 것을 확인할 수 있습니다.
3. 설정상태 확인 후 “항목버튼”을 눌러 주십시오.
판매대기 상태로 복귀합니다.

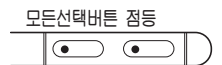

운전모드 설정방법

2) 조명등 점등시간 설정

조명등 점등시간을 원하는 시간에 설정하는 기능입니다.

● 설정방법

1. 조명등 스위치를 “자동” 위치에 놓으십시오.
2. “항목버튼”을 2초 동안 누른후 “올림, 내림버튼”을 눌러 금액표시기를 F02에 맞추십시오.
3. “설정버튼”을 눌러 주십시오.
“올림, 내림버튼”을 눌러 점등시간을 설정하십시오.
4. 다시 “설정버튼”을 눌러 주십시오.
“올림, 내림버튼”을 눌러 소등시간을 설정하십시오.
5. 설정이 완료되면 “설정버튼”을 눌러 주십시오.
F02 설정모드 상태로 돌아갑니다.
6. “항목버튼”을 눌러 주십시오. 판매대기 상태로 돌아갑니다.

※ 제품출하시 조명등 점등, 소등시간이 같은 00시로 설정되어 있습니다.

같은시간 설정시는 조명등스위치를 자동으로 위치시킬 경우 조도 감지에 관계없이 상시 ON합니다.

현재의
금액 F 02

현재의
금액 1 17

17시부터 조명등점등

현재의
금액 2 23

23시에 조명등소등

현재의
금액 F 02

● 확인방법

1. “항목버튼”을 2초 동안 누른후 “올림, 내림버튼”을 눌러 금액표시기를 F02에 맞추십시오.
2. “확인버튼”을 눌러 주십시오. 점등시간, 소등시간 설정 상태를 확인할 수 있습니다.
3. 설정상태 확인 후 “항목버튼”을 눌러 주십시오. 판매대기 상태로 복귀합니다.

현재의
금액 F 02

3) 절전시간의 설정

심야 또는 냉각·가온 운전이 필요 없는 시간대에 전력소비를 줄이기 위하여 절전시간을 설정하는 기능입니다.

● 설정방법

1. “항목버튼”을 2초 동안 누른후 “올림, 내림버튼”을 눌러 금액표시기를 F03에 맞추십시오.
2. “설정버튼”을 눌러 주십시오. “올림, 내림버튼”을 눌러 절전시작 시간을 설정하십시오.
3. 다시 “설정버튼”을 눌러 주십시오.
“올림, 내림버튼”을 눌러 절전종료 시간을 설정하십시오.

현재의
금액 F 03

현재의
금액 1 22

22시부터 절전시작

현재의
금액 2 07

07시에 절전종료

운전모드 설정방법

3) 절전시간의 설정

4. 설정이 완료되면 “설정버튼”을 눌러 주십시오. F03 설정모드 상태로 돌아갑니다.

현재의 금액 F 03

5. “항목버튼”을 눌러 주십시오. 판매대기 상태로 돌아갑니다.

- ※ 제품출하시 절전설정은 시작, 종료시간이 00시에 설정되어 있으며 동일시간 설정시는 절전없이 정상작동 합니다.
- ※ 조명등 점등은 절전시간 설정과 관계없이 작동합니다.

● 확인방법

1. “항목버튼”을 2초 동안 누른후 “올림, 내림버튼”을 눌러 금액표시기를 F03에 맞추십시오.
2. “확인버튼”을 눌러 주십시오.
시작시간, 종료시간 설정 상태를 확인할 수 있습니다.
3. 설정상태 확인 후 “항목버튼”을 눌러 주십시오.
판매대기 상태로 복구합니다.

현재의 금액 F 03

4) 휴일운전 설정

● 설정방법

1. “항목버튼”을 2초 동안 누른후 “올림, 내림버튼”을 눌러 금액표시기를 F04에 맞추십시오.

현재의 금액 F 04

2. “설정버튼”을 눌러 주십시오.

현재의 금액 0

금액표시기에 기설정된 휴일운전 설정상태가 표시됩니다.

3. “올림, 내림버튼”을 눌러 미설정(0) 또는 설정(1)을 선택 후

현재의 금액 F 04

“설정버튼”을 누르면 설정한 상태가 기억되며 F04 설정모드 상태로 돌아갑니다.

4. “항목버튼”을 누르면 판매대기 상태로 돌아갑니다.

※ 휴일 적용시간 : 금요일 PM 10:00 부터 ~ 월요일 AM 5:00

● 확인방법

1. “항목버튼”을 2초 동안 누른후 “올림, 내림버튼”을 눌러 금액표시기를 F04에 맞추십시오.

현재의 금액 F 04

2. “확인버튼”을 눌러 주십시오. 금액표시기에 기설정된 휴일운전 상태가 표시됩니다.

현재의 금액 0

3. 설정상태 확인 후 “항목버튼”을 눌러 주십시오. 판매대기 상태로 복구합니다.

운전모드 설정방법

5) 제상운전 설정

● 설정방법

1. “항목버튼”을 2초 동안 누른후 “올림, 내림버튼”을 눌러 금액표시기를 F05에 맞추십시오.
2. “설정버튼”을 눌러 주십시오.
금액표시기에 기설정된 제상운전 주기(시간)가 표시됩니다.
3. “올림, 내림버튼”을 눌러 설정할 시간을 설정후 “설정버튼”누르면 설정한 상태가 기억되며 F05 설정모드 상태로 돌아갑니다.
4. “항목버튼”을 누르면 판매대기 상태로 돌아갑니다.

현재의
금 액 F 05

현재의
금 액 04

현재의
금 액 F 05

● 확인방법

1. “항목버튼”을 2초 동안 누른후 “올림, 내림버튼”을 눌러 금액표시기를 F05에 맞추십시오.
2. “확인버튼”을 눌러 주십시오.
금액표시기에 기설정된 제상운전 주기(시간)가 표시됩니다.
3. 설정상태 확인 후 “항목버튼”을 눌러 주십시오. 판매대기 상태로 복귀합니다.

현재의
금 액 F 05

현재의
금 액 04

6) 응축기 청소 주기, 시간 설정

응축기 FAN을 역회전 시켜 기계실을 청소하는 기능입니다

● 설정방법

1. “항목버튼”을 2초 동안 누른후 “올림, 내림버튼”을 눌러 금액표시기를 F06에 맞추십시오.
2. “설정버튼”을 눌러 주십시오.
금액표시기에 기설정된 응축기 청소주기(일)가 표시됩니다.
3. 다시 “설정버튼”을 눌러주세요,
금액표시기에 기설정된 응축기 청소시간이 표시됩니다.
4. “올림, 내림버튼”을 눌러 설정할 주기와 시간을 설정후 “설정버튼”누르면 설정한 상태가 기억되며 F06 설정모드 상태로 돌아갑니다.
5. “항목버튼”을 누르면 판매대기 상태로 돌아갑니다.

현재의
금 액 F 06

현재의
금 액 1 00

현재의
금 액 2 00

현재의
금 액 F 06

● 확인방법

1. “항목버튼”을 2초 동안 누른후 “올림, 내림버튼”을 눌러 금액표시기를 F06에 맞추십시오.
2. “확인버튼”을 눌러 주십시오.
금액표시기에 기설정된 응축기 청소 주기(일)와 시간이 표시됩니다.
3. 설정상태 확인 후 “항목버튼”을 눌러 주십시오. 판매대기 상태로 복귀합니다.

현재의
금 액 F 06

현재의
금 액 1 00

현재의
금 액 2 00

운전모드 설정방법

7) 응축기 강제청소 설정

응축기 FAN을 역회전 시켜 기계실을 청소하는 기능입니다

● 실행방법

1. “항목버튼”을 2초 동안 누른후 “올림, 내림버튼”을 눌러 금액표시기를 F07에 맞추십시오.

현재의 금액 F 07

2. “TEST 버튼”을 눌러 주십시오.

금액표시기에 기설정된 응축기 강제청소 설정상태가 표시됩니다.

현재의 금액 0n

3. 다시 “TEST 버튼”을 누르면 강제청소 기능이 해제되며 F07설정모드 상태로 돌아옵니다.

현재의 금액 F 07

4. “항목버튼”을 누르면 판매대기 상태로 돌아옵니다.

※ 응축기 강제청소를 설정하게 되면 1분 후부터 역회전합니다. 설정 해제 후 정회전 할때도 1분 후부터 동작합니다.

8) 냉각 온도 설정

● 설정방법

1. “항목버튼”을 2초 동안 누른후 “올림, 내림버튼”을 눌러 금액표시기를 F08에 맞추십시오.

현재의 금액 F 08

2. “설정버튼”을 눌러 주십시오.

금액표시기에 기설정된 냉각 온도가 표시됩니다.

현재의 금액 03

3. “올림, 내림버튼”을 눌러 설정할 온도를 설정후 “설정버튼”을 누르면 설정한 상태가 기억되며 F08 설정모드 상태로 돌아옵니다.

현재의 금액 08

설정 온도 - 약(1) : 5~10℃, 중약(2) : 4~9℃, 중강(3) : 3~8℃, 강(4) : 2~7℃

4. “항목버튼”을 누르면 판매대기 상태로 돌아옵니다.

● 확인방법

1. “항목버튼”을 2초 동안 누른후 “올림, 내림버튼”을 눌러 금액표시기를 F08에 맞추십시오.

현재의 금액 F 08

2. “확인버튼”을 눌러 주십시오.

금액표시기에 기설정된 냉각 온도가 표시됩니다.

현재의 금액 03

3. 설정상태 확인 후 “항목버튼”을 눌러 주십시오. 판매대기 상태로 복귀합니다.

운전모드 설정방법

9) 가온 온도 설정

● 설정방법

1. “항목버튼”을 2초 동안 누른후 “올림, 내림버튼”을 눌러 금액표시기를 F09에 맞추십시오.
2. “설정버튼”을 눌러 주십시오. 금액표시기에 기설정된 가온 온도가 표시됩니다.
3. “올림, 내림버튼”을 눌러 설정할 온도를 설정후 “설정버튼”을 누르면 설정한 상태가 기억되며 F09 설정모드 상태로 돌아갑니다.
설정 온도 - 약(1) : 46~51℃, 중약(2) : 48~53℃, 중강(3) : 50~55℃, 강(4) : 52~57℃
4. “항목버튼”을 누르면 판매대기 상태로 돌아갑니다.

현재의 금액 F 09

현재의 금액 03

현재의 금액 F 09

● 확인방법

1. “항목버튼”을 2초 동안 누른후 “올림, 내림버튼”을 눌러 금액표시기를 F09에 맞추십시오.
2. “확인버튼”을 눌러 주십시오. 금액표시기에 기설정된 가온 온도가 표시됩니다.
3. 설정상태 확인 후 “항목버튼”을 눌러 주십시오. 판매대기 상태로 복귀합니다.

현재의 금액 F 09

현재의 금액 03

10) 상품 유통기간 설정

● 설정방법

1. “항목버튼”을 2초 동안 누른후 “올림, 내림버튼”을 눌러 금액표시기를 F10에 맞추십시오.
2. “설정버튼”을 눌러 주십시오. 금액표시기에 기설정된 상품 유통기간이 표시됩니다.
3. “올림, 내림버튼”을 눌러 설정할 기간을 설정 후 적용할 해당버튼을 누르고 “설정버튼”을 누르면 설정한 상태가 기억되며 F10 설정모드 상태로 돌아갑니다.
4. “항목버튼”을 누르면 판매대기 상태로 돌아갑니다.

현재의 금액 F 10

현재의 금액 00

현재의 금액 F 10

● 확인방법

1. “항목버튼”을 2초 동안 누른후 “올림, 내림버튼”을 눌러 금액표시기를 F10에 맞추십시오.
2. “확인버튼”을 눌러 주십시오.
3. 확인을 원하는 “선택버튼”을 눌러 주십시오. 금액표시기에 기설정된 상품 유통기간이 표시되며, 동일한 유통기간에 선택버튼이 점등됩니다.
4. 설정상태 확인 후 “항목버튼”을 눌러 주십시오. 판매대기 상태로 복귀합니다.

현재의 금액 H 10



운전모드 설정방법

11) 금액표시기 및 판매버튼 램프 패턴 설정

● 금액표시기 패턴 설정방법

1. “항목버튼”을 2초 동안 누른후 “올림, 내림버튼”을 눌러 금액표시기를 F11에 맞추십시오.
2. “설정버튼”을 눌러 주십시오.
금액표시기에 기설정된 금액표시기 패턴이 표시됩니다.
3. “올림, 내림버튼”을 눌러 동작 및 해제 설정 후 “설정버튼”을 누르면 설정한 상태가 기억됩니다.
설정 패턴 [해제 : 0, 동작 : 1, 기본설정 값 : 1]



ON 시



OFF 시

● 판매버튼 램프 패턴 설정방법

1. 금액표시 패턴 설정 후 “설정버튼”을 누르면 금액표시기에 기설정된 판매버튼 램프 패턴이 표시됩니다.
2. “올림, 내림버튼”을 눌러 설정 패턴을 선택한 후 “설정버튼”을 누르면 설정한 상태가 기억되며 F11 설정모드 상태로 돌아갑니다.
설정 패턴 [느리게 : 1~3, 빠르게 : 4~6, 기본설정 값 : 7(4~6조합반복)]
(SL인 경우 1 ~ 9번까지 설정)
3. “항목버튼”누르면 판매대기 상태로 돌아갑니다.



12) 상품 코드 설정

● 설정방법

1. “항목버튼”을 2초 동안 누른후 “올림, 내림버튼”을 눌러 금액표시기를 F12에 맞추십시오.
2. “설정버튼”을 눌러 주십시오.
금액표시기에 기설정된 상품 코드가 표시됩니다.
3. “올림, 내림버튼”을 눌러 설정할 코드를 설정 후 “설정버튼”을 누르면 설정한 상태가 기억되며 F12 설정모드 상태로 돌아갑니다.
4. “항목버튼”을 누르면 판매대기 상태로 돌아갑니다.



● 확인방법

1. “항목버튼”을 2초 동안 누른후 “올림, 내림버튼”을 눌러 금액표시기를 F12에 맞추십시오.
2. “확인버튼”을 눌러 주십시오.
3. 확인을 원하는 “선택버튼”을 눌러 주십시오. 금액표시기에 기설정된 상품 코드가 표시되며, 동일한 상품코드의 선택버튼이 점등됩니다.
4. 설정상태 확인 후 “항목버튼”을 눌러 주십시오. 판매대기 상태로 복귀합니다.



운전모드 설정방법

13) 고유 번호 설정

● 설정방법

1. “항목버튼”을 2초 동안 누른후 “올림, 내림버튼”을 눌러 금액표시기를 F13에 맞추십시오.
2. “설정버튼”을 눌러 주십시오. 금액표시기에 기설정된 대지역 표시번호가 표시됩니다.
3. 다시 “설정버튼”을 눌러 주세요. 금액표시기에 기설정된 중지역 표시번호가 표시됩니다.
4. “설정버튼”을 눌러주세요. 금액표시기에 기설정된 소지역 표시번호가 표시됩니다.
5. “올림, 내림버튼”을 눌러 각각 설정할 번호를 설정 후 “설정버튼”을 누르면 설정한 상태가 기억되며 F13 설정모드 상태로 돌아갑니다.
6. “항목버튼”누르면 판매대기 상태로 돌아갑니다.

현재의
금액 F 13

현재의
금액 1 00

현재의
금액 2 00

현재의
금액 3 00

현재의
금액 F 13

● 확인방법

1. “항목버튼”을 2초 동안 누른후 “올림, 내림버튼”을 눌러 금액표시기를 F13에 맞추십시오.
2. “확인버튼”을 눌러 주십시오. 대지역, 중지역, 소지역 고유 번호 설정상태를 확인할 수 있습니다.
3. 설정상태 확인 후 “항목버튼”을 눌러 주십시오. 판매대기 상태로 복귀합니다.

현재의
금액 F 13

현재의
금액 1 00

현재의
금액 2 00

현재의
금액 3 00

14) 고장 및 부하 확인

● 고장확인방법

1. “항목버튼”을 2초 동안 누른후 “올림, 내림버튼”을 눌러 금액표시기를 F14에 맞추십시오.
2. “확인버튼”을 눌러 주십시오. 금액표시기에 다음과 같이 표시됩니다.
※ 복수개의 에러 발생시는 “올림, 내림버튼”을 누르면 다음 에러코드가 표시됩니다.
3. “항목버튼”을 누르면 판매대기 상태로 돌아갑니다.

현재의
금액 F 14

현재의
금액 1 E---
에러가 없을 경우

현재의
금액 1 E-10
에러가 발생할 경우

운전모드 설정방법

14-1) 고장 및 부하 확인(LVP-300BL)

● 부하확인방법

1. 고장확인상태에서 “확인버튼”을 눌러주세요.
금액표시기에 다음과 같이 표시됩니다. (형광등 상태 확인)

현재의 금액 2FL-0F
OFF시

현재의 금액 2FL-0n
ON시

2. 다시 “올림버튼”을 눌러주세요. (COMP 상태확인)
금액표시기에 다음과 같이 표시됩니다.

현재의 금액 2CP-0F
OFF시

현재의 금액 2CP-0n
ON시

3. 다시 “올림버튼”을 눌러주세요. (HEATER 1 상태확인)
금액표시기에 다음과 같이 표시됩니다.

현재의 금액 2H1-0F
OFF시

현재의 금액 2H1-0n
ON시

4. 다시 “올림버튼”을 눌러주세요. (HEATER 2 상태확인)
금액표시기에 다음과 같이 표시됩니다.

현재의 금액 2H2-0F
OFF시

현재의 금액 2H2-0n
ON시

5. 다시 “올림버튼”을 눌러주세요. (SOLENOID 1 상태확인)
금액표시기에 다음과 같이 표시됩니다.

현재의 금액 51-0F
OFF시

현재의 금액 51-0n
ON시

6. 다시 “올림버튼”을 눌러주세요. (SOLENOID 2 상태확인)
금액표시기에 다음과 같이 표시됩니다.

현재의 금액 52-0F
OFF시

현재의 금액 52-0n
ON시

7. “항목버튼” 누르면 판매대기 상태로 돌아갑니다.

운전모드 설정방법

14-2) 고장 및 부하 확인(LVP-300SL)

●부하확인방법

1. 고장확인상태에서 “확인버튼”을 눌러주세요
금액표시기에 다음과 같이 표시됩니다. (조명등 1 상태 확인)
2. 고장확인상태에서 “확인버튼”을 눌러주세요.
금액표시기에 다음과 같이 표시됩니다. (조명등 2 상태 확인)
3. 다시 “올림버튼”을 눌러주세요. (COMP 1 상태확인)
금액표시기에 다음과 같이 표시됩니다.
4. 다시 “올림버튼”을 눌러주세요. (COMP 2 상태확인)
금액표시기에 다음과 같이 표시됩니다.
5. 다시 “올림버튼”을 눌러주세요. (HEATER 1 상태확인)
금액표시기에 다음과 같이 표시됩니다.
6. 다시 “올림버튼”을 눌러주세요. (HEATER 2 상태확인)
금액표시기에 다음과 같이 표시됩니다.
7. 다시 “올림버튼”을 눌러주세요. (HEATER 3 상태확인)
금액표시기에 다음과 같이 표시됩니다.
8. 다시 “올림버튼”을 눌러주세요. (HEATER 4 상태확인)
금액표시기에 다음과 같이 표시됩니다.
9. 다시 “올림버튼”을 눌러주세요. (SOLENOID 1 상태확인)
금액표시기에 다음과 같이 표시됩니다.
10. 다시 “올림버튼”을 눌러주세요. (SOLENOID 2 상태확인)
금액표시기에 다음과 같이 표시됩니다.
11. 다시 “올림버튼”을 눌러주세요. (SOLENOID 3 상태확인)
금액표시기에 다음과 같이 표시됩니다.
12. 다시 “올림버튼”을 눌러주세요. (SOLENOID 4 상태확인)
금액표시기에 다음과 같이 표시됩니다.
13. 다시 “올림버튼”을 눌러주세요. (SOLENOID 5 상태확인)
금액표시기에 다음과 같이 표시됩니다.
14. “항목버튼” 누르면 판매대기 상태로 돌아옵니다.

현재의
금액 2FL 10F
OFF시

현재의
금액 2FL 10n
ON시

현재의
금액 2FL 20F
OFF시

현재의
금액 2FL 20n
ON시

현재의
금액 2CP 10F
OFF시

현재의
금액 2CP 10n
ON시

현재의
금액 2CP 20F
OFF시

현재의
금액 2CP 20n
ON시

현재의
금액 2H 1-0F
OFF시

현재의
금액 2H 1-0n
ON시

현재의
금액 2H 2-0F
OFF시

현재의
금액 2H 2-0n
ON시

현재의
금액 2H 3-0F
OFF시

현재의
금액 2H 3-0n
ON시

현재의
금액 2H 4-0F
OFF시

현재의
금액 2H 4-0n
ON시

현재의
금액 25 1-0F
OFF시

현재의
금액 25 1-0n
ON시

현재의
금액 25 2-0F
OFF시

현재의
금액 25 2-0n
ON시

현재의
금액 25 3-0F
OFF시

현재의
금액 25 3-0n
ON시

현재의
금액 25 4-0F
OFF시

현재의
금액 25 4-0n
ON시

현재의
금액 25 5-0F
OFF시

현재의
금액 25 5-0n
ON시

운전모드 설정방법

15) 고내 온도 확인

● 확인방법

1. “항목버튼”을 2초 동안 누른후 “올림, 내림버튼”을 눌러 금액표시기를 F15에 맞추십시오.

현재의
금액 F 15

2. “확인버튼”을 눌러 주십시오.
금액표시기에 1초 간격으로 다음과 같이 표시됩니다.
(BL 모델일 경우 1, 2번 고내온도만 표시됨)

현재의
금액 1 04

현재의
금액 2 09

현재의
금액 3 14

현재의
금액 4 05

현재의
금액 5 07

3. “TEST 버튼”을 누르면 F15 설정모드 상태로 돌아갑니다.
4. “항목버튼”을 누르면 판매대기 상태로 돌아갑니다.

현재의
금액 F 15

16) FREE VEND

● 판매방법

1. “항목버튼”을 2초 동안 누른후 “올림, 내림버튼”을 눌러 금액표시기를 F16에 맞추십시오.

현재의
금액 F 16

2. “TEST 버튼”을 눌러 주십시오.

현재의
금액 F r e e

3. 무료 판매를 원하는 칼럼의 “선택 버튼”을 눌러 주세요.

4. “TEST 버튼”을 누르면 F16 설정모드 상태로 돌아갑니다.

현재의
금액 F 16

5. “항목버튼” 누르면 판매대기 상태로 돌아갑니다.

※ 리모콘에 의해서만 해제가 가능합니다.

운전모드 설정방법

17) UNIT TEST

● 실행방법

1. “항목버튼”을 2초 동안 누른후 “올림, 내림버튼”을 눌러
금액표시기를 F17에 맞추십시오.

현재의
금액 F 17

2. “설정버튼”을 눌러 주십시오.
금액표시기에 TEST 표시가 됩니다.
※ 고내센서 단선 또는 쇼트시는 진행안됨.

현재의
금액 TEST

3. “TEST 버튼”을 눌러 주세요. (모든 선택버튼은 점멸)
금액표시기 “STEP 1” 5분 운전 : ALL냉각

현재의
금액 STEP1

금액표시기 “STEP 2” 10분 운전 : 좌고내 냉각,
중 & 우고내 SOL OFF

현재의
금액 STEP2

금액표시기 “STEP 3” 10분 운전 : 좌고내 가온,
중고내 냉각, 우고내 SOL OFF

현재의
금액 STEP3

금액표시기 “STEP 4” 10분 운전 : 좌고내 SOL OFF,
중고내 가온, 우고내 냉각

현재의
금액 STEP4

금액표시기 “END” : 일반운전(ALL COLD) 상태로 전환하여 운전
(온도컨트롤 하며 리모콘으로 해제까지 연속)

현재의
금액 End

4. “TEST 버튼”을 누르면 F17 설정모드 상태로 돌아갑니다.

현재의
금액 F 17

5. “항목버튼”을 누르면 판매대기 상태로 돌아갑니다.

운전모드 설정방법

18) 칼럼 반출 속도 설정

● 설정방법

1. “항목버튼”을 2초 동안 누른 후 “올림, 내림버튼”을 눌러 금액표시기를 F20에 맞추십시오.

현재의
금액 F 20

2. “설정버튼”을 2초 이상 눌러 주십시오.
금액표시기에 기설정된 반출속도 상태가 표시됩니다.

현재의
금액 180

3. “올림, 내림버튼”을 눌러 설정할 칼럼의 반출속도를 설정 후 “설정버튼”을 누르면 설정한 상태가 기억되며 F20 설정모드 상태로 돌아갑니다.
설정 속도 [반출속도 : (150~250ms) 기본설정 : CAN(180m), PET(200ms)]

현재의
금액 F 20

4. “항목버튼”을 누르면 판매대기 상태로 돌아갑니다.

● 확인방법

1. “항목버튼”을 2초 동안 누른 후 “올림, 내림버튼”을 눌러 금액표시기를 F20에 맞추십시오.

현재의
금액 F 20

2. “확인버튼”을 눌러 주십시오.
확인하고자 하는 칼럼의 버튼을 누르면 금액표시기에 기설정된 반출속도 상태가 표시됩니다.

현재의
금액 180

3. 설정상태 확인 후 “항목버튼” 눌러 주십시오.
판매대기 상태로 복구합니다.

고장진단과 조치방법

아래 사항을 점검해 보시고 그래도 이상이 있으면 전원 플러그를 빼고 당사 서비스센터로 연락하여 주십시오.

이 상 내 용	점 검 사 항	조 치 방 법
자동판매기가 동작하지 않는다.	<ul style="list-style-type: none"> • 전기가 들어오지 않은가? • 전원플러그가 뽑혀 있지 않은가? • 퓨즈가 끊어져 있지 않은가? • 누전차단기 레버가 “꺼짐” 위치로 되어 있지 않은가? 	<ul style="list-style-type: none"> • 정전인지 확인해 주십시오. • 전원플러그를 콘센트에 끼워 주십시오. • 점검후 퓨즈를 교환해 주십시오. • 누전차단기 레버를 “켜짐” 위치로 해주십시오.
냉각성이 나쁘다.	<ul style="list-style-type: none"> • 벽에 밀착되어 설치되어 있지 않은가? • 응축기에 먼지, 이물질 등이 많이 부착되어 있지 않은가? • 냉·온 전환 스위치의 설정이 올바른가? • 직사광선에 노출되어 있지 않은가? 	<ul style="list-style-type: none"> • 벽면으로부터 15cm이상 띄워 설치해 주십시오. • 솔 등으로 먼지, 이물질 등을 제거해 주십시오. • 다시 한번 설정을 확인해 주십시오. • 직사광선이 미치는 장소는 피해서 설치하여 주십시오.
동전을 넣어도 상품이 나오지 않는다.	<ul style="list-style-type: none"> • 반출부에 상품이 걸려 있지 않은가? • 슈트에 상품이 걸려 있지 않은가? • 잔돈이 충분하지 않은가? • 투입한 동전이 반환구에 떨어져 있지 않은가? 	<ul style="list-style-type: none"> • 전원플러그를 뽑고 걸린 상품을 제거해 주십시오. • 슈트를 청소해 주십시오. • 잔돈을 보충해 주십시오. • 동전을 다시 한번 넣어 주십시오.
동전이 반환구로 바로 떨어진다.	<ul style="list-style-type: none"> • 코인메카니즘이 이물질등이 많이 부착되어 있지 않은가? • 잔돈이 충분하지 않은가? 	<ul style="list-style-type: none"> • 청소를 해 주십시오. • 잔돈을 보충해 주십시오.
조명등이 점등되지 않는다.	<ul style="list-style-type: none"> • 조명등이 끊어져 있지 않은가? • 조명등스위치 레버가 “꺼짐” 위치로 되어 있지 않은가? • 조명등 점등시간 설정이 되어 있는가? 	<ul style="list-style-type: none"> • 소모품이므로 교환해 주십시오. • 조명등스위치 레버를 “켜짐” 위치로 해주십시오. • 확인해 주십시오.
다른 상품이 나온다.	<ul style="list-style-type: none"> • 상품을 다른 칼럼에 투입하지 않았는가? 	<ul style="list-style-type: none"> • 선택버튼과 칼럼의 대응에 맞게 정확히 투입해 주십시오.

제품규격

모델명		LVP-300
항 목		
외형치수 (H)×(W)×(D)		1830×620×795
제 품 중 량		210kg (BL 기준)
전 기 정 격	전 원	AC 220V / 60Hz
	정 격 소 비 전 력	650W
	전열장치소비전력	640W
외 부 표 시	조 명 등	LED 램프 7W (BL-3개, SL-4개)
	판 매 중 표 시	LED로 「판매중」 표시
	거스름돈 없음 표시	LED로 「10원 없음」「100원 없음」표시
	판 매 가 능 표 시	버튼내 LED로 「●」표시
	품 절 표 시	버튼내 LED로 「×」표시
반 출 기	판 매 상 품 종 류	12종
	수 납 방 식	6중 서펜타인 칼럼
	반 출 방 식	솔레노이드에 의한 순간 반출
냉 각 장 치	압 축 기	전밀폐형 왕복동식
	응 축 기	강제 공냉동식 FIN TUBE
	증 발 기	강제순환식 FIN TUBE×2
	냉 매	R134a
	배 수 장 치	자연증발식
가 열 장 치	히 터	320W×2
	온도과열방지장치	수동복귀형 바이메탈 서모 (80°C±5°C)
주 수 보 호 등 급		IP×4 (직접 물세척 금지)
기 타		· 누전차단기 부착 · LED 램프 자동점멸기능

메 모

메 모

메 모

품질보증서

관리번호

제품명 :

모델명 :

제조번호 :

- 본제품은 철저한 품질관리와 엄격한 검사 및 시험을 거쳐 출고된 제품입니다.
- 본제품은 구입하신 날로부터 만 1년 이내에 발생한 고장은 무상으로 수리해 드립니다.
단, 다음과 같은 경우에는 보증기간 이내라도 실비의 부품대를 받습니다.
 1. 사용자의 부주의(제품이 무리한 운반 및 동작)로 인한 고장 및 손상이 있을 경우
 2. 전문기술자가 아닌 사람이 제품을 다루어 고장이 났을 경우
 3. 제품의 설치를 임의로 하여 고장이 났을 경우
 4. 화재, 지진, 수해등의 천재지변이나 공해, 지정된 이외의 사용 전원(전원, 주파수)으로 인한 고장 및 손상이 있을 경우
- 본 제품은 소비자 피해보상규정에 따라 교환 또는 보상 받을 수 있습니다.

롯데기공



- 서울사무소 주소 : 서울특별시 용산구 원효로1가 104번지
- 서울사무소 전화 : (02)3270-0500(대) 냉기영업부
- 전국서비스대표전화 : 1588-1172

서비스는 전국 어디서나
지역번호 없이

1588-1172

전국 어디서나 지역번호 없이
1588-1172를 누르면 가장 가까운
서비스센터로 연결되어 편리하게
서비스를 받을 수 있습니다.