

# LOTTE

# 복합 자동판매기

## LVM-6410KB

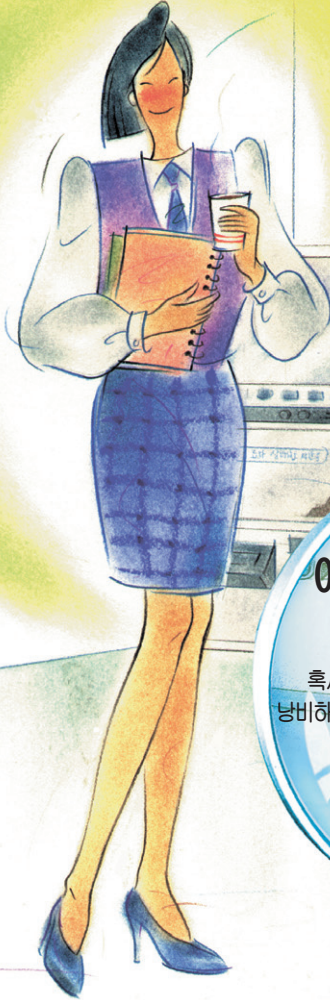

### 아하~ 사용설명서가 바로 돈버는 책이구나!

혹시 고장이 아닌데 서비스를 요청하여 돈을  
낭비하는건 아닌지? 관리자가 직접 고장을 확인하고  
간단하게 조치해 보세요.

- \* 사용설명서 내에 보증서가 있으므로  
분실되지 않도록 잘 보관해 주세요.
- \* 본 제품은 국내(대한민국)용입니다.
- \* 전원, 전압이 다른 국외에서는  
사용할 수 없습니다.

▣ 본 사용설명서는 자판기의 성능 및 디자인 개선을 위해 임의 변경될 수 있습니다.



# 차 례



## 안전을 위한 주의사항

- 사용자의 안전과 재산상의 손해를 막기위한 내용입니다. 반드시 읽고 올바르게 사용해 주세요.

### 「경고」 「주의」의 표시 및 의미 설명

	<b>경고</b> 이 표시를 무시하고 잘못 사용하였을때, 사람의 사망이나 중상을 입을 가능성이 예상되는 내용을 표시.
	<b>주의</b> 이 표시를 무시하고 잘못 사용하였을때, 사람이 상해를 입을 가능성 및 물질적 손해가 발생할 것이 예상되는 내용을 표시

### 각 항목에 표시되어 있는 기호 설명

	「반드시 해야할 사항」을 나타냅니다.
	전원플러그를 전원콘센트에서 반드시 뽑아 주세요.
	반드시 접지해 주세요.
	「금지」를 나타냅니다.
	분해하지 마세요.
	손대지 마세요.
	화기주의
	빗물주의

## 준비편

제품의 특징	3
안전을 위한 주의사항	4~5
설치 및 제품 고정 방법	6~7
관리 및 운영 방법	8
누전차단기	9
각부의 명칭	10~11

## 운영편

물통에 물 넣는 방법	12
원료 넣는 방법	13
컵 넣는 방법	14
상품핀열/판매가격/음료명표시	15
캔 전용 칼럼	16
캔, 페트(PET)상품용 칼럼	17
병, 캔 겸용 칼럼	18
컬럼과 선택 버튼의 대응	19
리모콘의 명칭및 주요기능	20
리모콘 - 매상확인 메뉴	21~22
리모콘 - 점검확인 메뉴	23~24
리모콘 - 가격설정 메뉴	25
리모콘 - 그룹설정 메뉴	26
리모콘 - 원료설정 메뉴	26~27
리모콘 - 배선설정 메뉴	28
리모콘 - 동작설정 메뉴	29~31

## 코인메카편

코인메카 명칭/거스름돈 보충	32
동전걸림시 제거방법	33
동전선별기 청소	34
지폐 식별기	35~36

## 기타사항

청소방법	37~38
분해 및 청소	39~40
사용중지시 관리방법	41
영업신고요령	42
간단한 확인, 조치	43~44
제품규격	45



# 제품의 특징

준비편



## 본 제품은 220V 전용입니다.

● 220V 전용 콘센트에 전원 플러그를 꽂아 사용하세요. (콘센트 용량 15A 이상)

# 110V

● 로 사용하려면 승압용변압기를 별도로 구입하여 사용해주세요. (롯데기공 서비스센터나 대리점에 문의하세요.)

● 공장용 전원 380V 등 과전압에서는 절대로 사용하지 마세요.

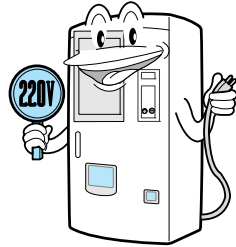

# 1

### 카드 아티클

각 상품별 그림 효과를 통하여 판매 상품의 판매 효과를 한층 더 높여 줍니다.

# 2

### 유연한 상품판매

선택버튼의 판매상품을 마음대로 변경하여 판매를 할 수 있습니다.

# 3

### 자기진단 점검 표시기능

문제발생시 점검부위를 신속히 알려주는 자기진단 표시기능

# 4

### 자동세척기능

설정된 판매량만큼 판매되면 음료배출 통로를 자동으로 세척하여, 정결한 음료가 공급되도록 합니다.



# 5

### 다양한 메뉴

인스턴트 커피와 국산차, 프리믹스까지 다양한 메뉴로 폭넓은 고객을 형성합니다.

## 부속품

※ 부속품을 따로 구입하려면 롯데기공 서비스센터에 전화하여 문의하세요.

형상			
	사용설명서 / 보증서	가격/음료명 표시스티커	청소용 솔
용도	<ul style="list-style-type: none"> <li>자판기 운영 / 유지관리 지침서</li> </ul>	<ul style="list-style-type: none"> <li>판매 음료 및 가격표사용 스티커</li> </ul>	<ul style="list-style-type: none"> <li>호스 및 구석진 곳 청소</li> </ul>



● 제품보증서가 없으면 서비스를 받을 수 없습니다.



# 안전을 위한 주의사항

## 안전

경고

헐거운 콘센트나 손상된 전원플러그 및 코드는 사용하지 마세요.

- 감전, 화재의 위험이 있습니다.

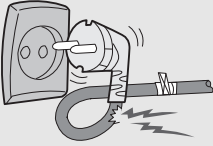

코드부분을 잡아 당겨 빼지 마세요.

- 감전, 화재의 위험이 있습니다.



젖은 손으로 전원플러그를 만지지 마세요.

- 제품을 청소할 때에는 전원플러그를 반드시 빼주세요.
- 감전, 화재의 위험이 있습니다.

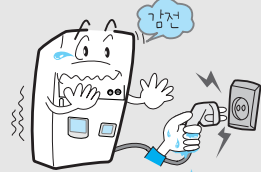

\*전원코드나 플러그가 손상되었을 경우에는 직접 교체하지 말고 반드시 서비스센터에 연락하여 교체하시기 바랍니다.

## 설치할 때

주의

교통을 방해하거나 소화설비에 방해가 되는 장소에는 설치하지 마세요.

- 교통표지판이나 신호등의 인접장소, 통행인에 방해가 되는 장소 등에는 설치하지 마세요.

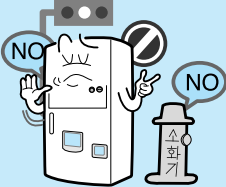

변전소나 철탑이 설치된 장소에는 설치하지 마세요.

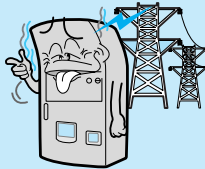

악취가 많이 나는 곳, 직사광선이나 습기가 많은 장소에는 설치하지 마세요.

- 직사광선이나 비바람을 직접 받는 곳, 유독가스, 습기, 열기, 먼지 등을 많이 받는 장소에는 설치하지 마세요.



## 기타

기타

이상한 소리나 냄새 또는 연기가 나면 즉시 전원플러그를 뽑고 롯데기공 서비스센터에 연락하여 주세요.



자동판매기 근처에는 휘발유, 벤젠, 신나 등을 두지 마세요.

- 변형, 변색의 원인이 됩니다. 폭발 및 화재의 위험이 있습니다.



수리를 필요로 할 때는 롯데기공 서비스센터에 의뢰 하세요.

- 롯데기공 수리기사 이외는 절대로 분해하거나 수리, 개조하지 않아 주십시오. 화재 및 감전의 위험이 있습니다.



원원코드를 무리하게 구부리거나 무거운 물건에 눌러 망가지지 않도록 하세요.  
플러그의 날 또는 날의 접촉부위에 먼지 및 물이 묻어 있는 경우는 잘 닦아 주세요.  
●감전, 화재의 위험이 있습니다.

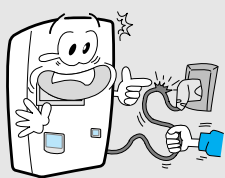

사용하지 않을 때에는 반드시 전원 플러그를 콘센트에서 빼 주세요.  
●번개 등에 의한 감전, 화재의 위험이 있습니다.

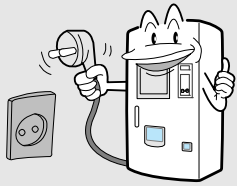

AC 220V 이외의 전원은 사용하지 마세요.  
●화재나 기능상의 문제가 있을 수 있습니다.  
(공정용 전원 380V 등 과전압에서는 절대 사용하지 마세요.)



### 청소할 때

지반침하, 연약지반은 피하시고 부식과 파손의 우려가 있는 재료를 받침대로 이용하시면 제품이 넘어질 위험이 있습니다.



### 경고

제품 청소시 휘발유, 벤젠 등을 사용하지 마시고, 본체 각 부분에 물을 직접 사용하지 마세요.  
●화재 및 감전의 위험이 있습니다.  
또한 자동판매기의 수명이 짧아지는 원인이 됩니다.

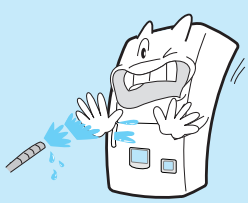

플러그의 날 또는 날의 접촉부위에 먼지 및 물이 묻어 있는 경우는 잘 닦아 주십시오.  
●화재의 위험이 있습니다.



### 영업할 때 (37쪽 참조)

자동판매기 앞면에 영업신고 번호, 영업자 주소, 성명, 고장시 연락처를 3호 이상의 활자로 표기하여 주세요.

예) **영업신고 번호:** X X X X

자동판매기 영업을 시작할 때, 영업장소나 시설을 변경할 경우에는 반드시 해당지역 도시사나 시장에게 신고하여 허가를 받아 주세요.

자동판매기 운영자는 위생상태 또는 고장 유, 무 등을 수시로 점검하여 청결한 운영이 되도록 하여 주세요.

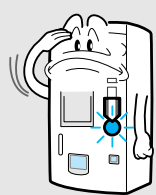
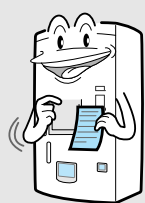



# 설치 및 접지방범

## 1 장소선택

바닥이 단단하고 수평인 곳, 습기가 없는 곳에 벽과 20cm이상의 간격을 두고 설치하여 주세요.

●경사지거나 불안정한 곳에 설치하면 동전을 받지 않거나 진동 및 소음의 원인이되며, 문이 잘 닫히지 않을 수도 있습니다.

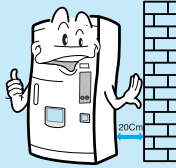

**경고**

경사지거나 불안정한 곳에 설치하면 제품이 넘어질 위험이 있습니다.

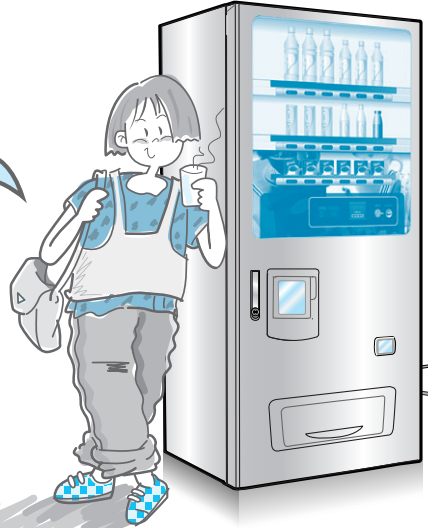

## 2 높낮이 맞추기

설치 후에는 자동판매기가 수평을 유지하도록 높이 조정 볼트를 조정하여 주세요.

- 설치 상태에서 그림과 같이 제품의 기울기가 1°이내가 되도록 높이 조정 볼트를 조정하여 주세요.
- "a"부의 치수가 16mm이내이면 자동판매기의 기울기가 1°이내입니다.

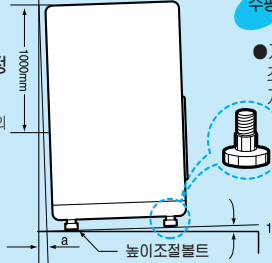

### 수평조정방법

- 자동판매기 하단의 뒷면 수평조정나사로 전후, 좌우 수평이 되도록 조절하세요. 자동판매기의 기울어짐은 1°이내여야 합니다.

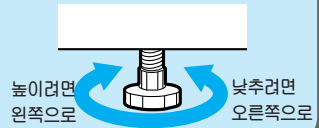

## 잠금장치 사용방법

### ●문을 열 때

1 열쇠를 넣은 후 시계방향으로 돌리면 레버가 앞으로 나옵니다.



2 레버를 위로 당겨 주세요. 문이 열립니다.



- 문을 닫을 때 레버를 완전히 누른 상태에서 열쇠를 시계 반대방향으로 돌린 후 열쇠를 뽑아 주세요.

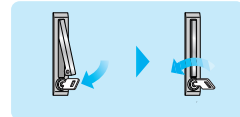

### 3 접지방법

- 자동판매기 뒷면의 접지선(녹색전선)을 한쪽은 자동판매기 뒷면 하단의 접지 단자 나사사에, 다른 한쪽은 등판 또는 접지봉에 연결하여 지면에서 30cm 길이로 땅에 묻어 주세요.
- 접지선을 분실하였을 경우 직경 1.6mm이상의 연동선이나 공칭단면적 1~1.25mm이상의 단심 코드를 구입하여 양 끝단의 절연 피막을 벗긴 후 상기와 같이 접지하여 주세요.
- 수도관이나 가스관은 매우 위험하므로 절대 연결하지 마세요.

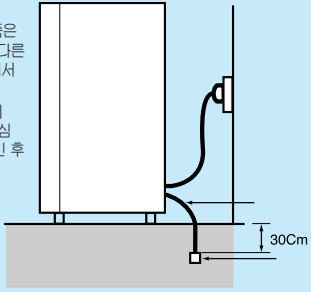

### 자동판매기 고정방법

- 자동판매기 고정용 판을 뒷쪽으로 놓고 지름 18mm, 깊이 70mm의 구멍을 뚫어 앵커볼트를 삽입한 후 다리 고정용판, 와셔의 순으로 조립하여 체결합니다. (앵커볼트는 선택사항입니다.)

### 4

#### 물통에 물을, 원료통에 원료를 넣어 주세요.

- 물 보충 후 뚜껑을 반드시 닫아 주세요.
- 급수펌프 흡수구에 100cc 이상의 물을 주입하세요.
- 커피 및 국산차 물, 컵을 넣어주세요.
- 사용하는 물은 수도물을 사용하여 주세요.



### 5 전원연결

전원플러그를 AC 220V 콘센트에 꽂은 후 누전차단기의 레버를 '켜짐'으로 올려주세요.

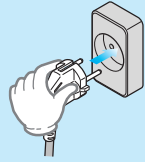

#### 전원스위치를 켜(ON) 주세요.



전원스위치를 켜기전에 급수펌프에 물이 채워졌는지 확인하세요. (펌프에 물이 없어 전기공급시 펌프공회전으로 인한 고장이 발생될 수 있습니다.)

- 전원은 반드시 전용 콘센트를 사용하여 주세요. (본 제품의 사용 전원은 AC 220V ± 10%, 60Hz 입니다. 콘센트의 전기용량은 AC 250V 15A 이상인 콘센트를 사용하여 주세요.)

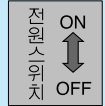

한개의 콘센트에 여러대를 함께 사용하거나 연장코드를 사용하지 마세요.

- 화재의 원인이 됩니다.

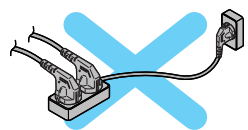
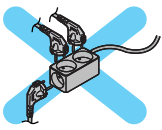



# 관리 및 운영방법

## 1

### 상수도 접속 (선택사양임)

- 수도직결시에는 보조 물통, 수도직결밸브 등 관련부품을 구입하여 부착해야 합니다. (서비스센터에 의뢰하세요.)

## 2

### 옥외설치시에는...

- 제품의 수명연장을 위하여 비나 직사광선이 제품에 직접 영향을 미치지 않도록 제품의 상단에 차양막을 설치 운영하시면 더 좋은 효과를 보실 수 있습니다. 차양막을 설치하지 않을 경우 비바람에 의해 동전투입구등으로 빗물이 유입될 수 있습니다.
- 물이 분사되는 장소나 물분사에 의한 세척이 발생되지 않는 장소에 설치해 주세요.



## 3

### 일일 점검 내용

- 배수통을 비워 주세요. (악취가 발생합니다.)
- 원료혼합기를 청소하여 주세요.
- 물통의 내부를 청소하여 주세요.
- 배기팬 필터를 빼내어 찌꺼기를 청소하여 주세요.
- 일일 점검을 하지 않을경우 이물질이(하루살이등) 음료에 섞일 수 있습니다.





# 누전차단기

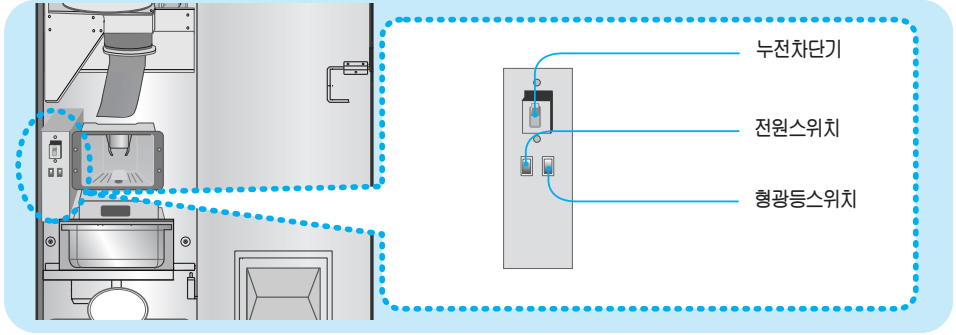

**1** 누전차단기의 레버를 '켜짐'으로 올려 주세요.

**2** '테스트 버튼'을 눌러 누전차단기를 점검하세요.

- 누전차단기는 전기 누전에 의한 감전 사고를 방지하기 위한 것입니다. 반드시 1개월에 한번씩 테스트 버튼을 눌러 정상 동작 여부를 확인하여 주세요.
- 테스트 버튼을 눌렀을 때 "꺼짐"으로 되면 정상입니다. 정상 확인 후 "켜짐" 위치로 레버를 올려 주세요. (테스트 버튼을 눌렀을 때 레버가 내려가지 않으면 롯데기공 서비스센터에 연락하여 교체해 주세요.)

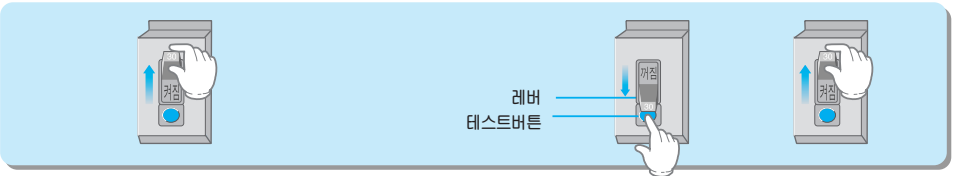

참조

- 전원박스의 누전차단기는 누전이 발생할 경우, 감전사고를 방지하기 위한 장치입니다. 월 1회 이상 테스트 해 주세요.
- 전원콘센트가 접지(어스)가 되어 있지 않을 경우 누전시 누전차단기가 동작되지 않을 수 있습니다.

## 판매카운터를 추가하려면

- 기계식 카운터를 추가해야 할 경우에는 가까운 대리점이나 서비스센터에 문의하세요.



# 각부의 명칭

## 앞 면

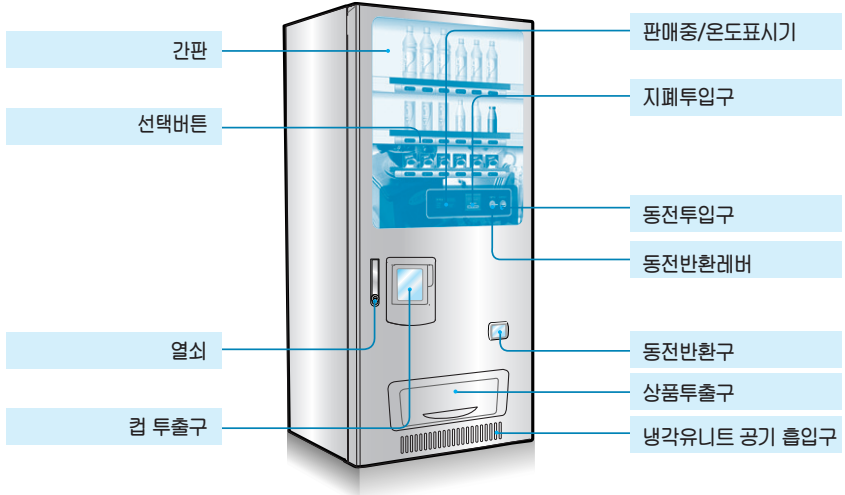

## 뒷 면

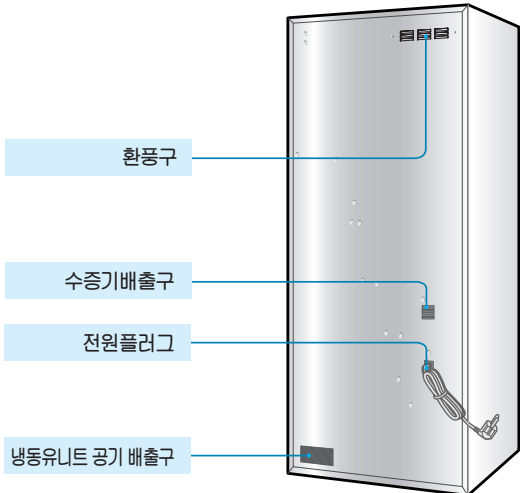

## 내부

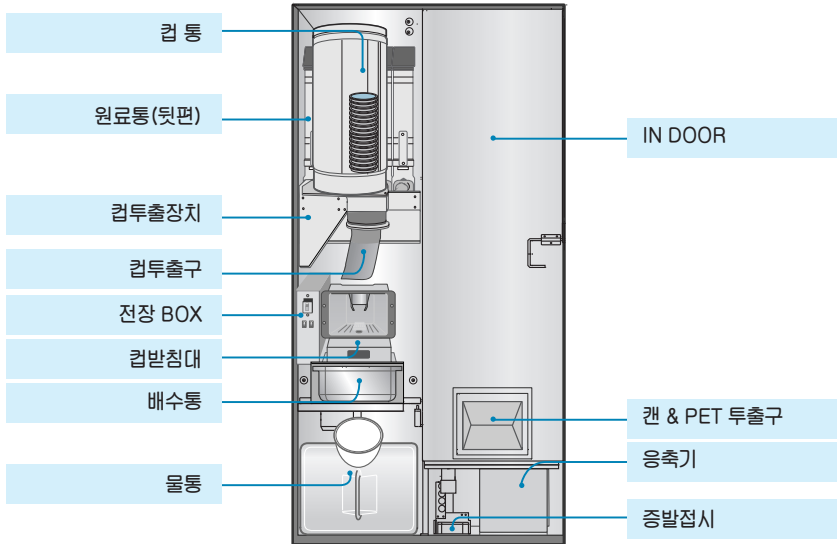

## 문내부

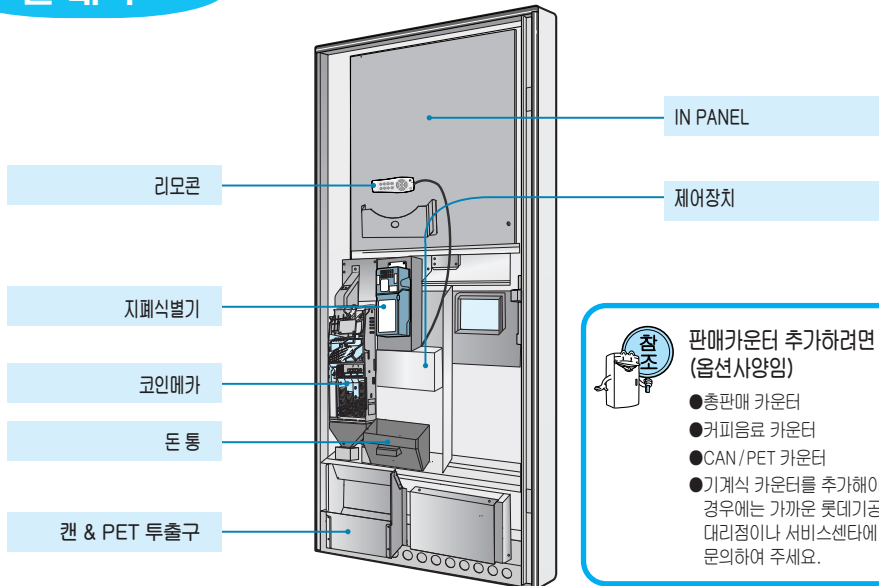

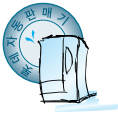

# 물통에 물 넣는 방법

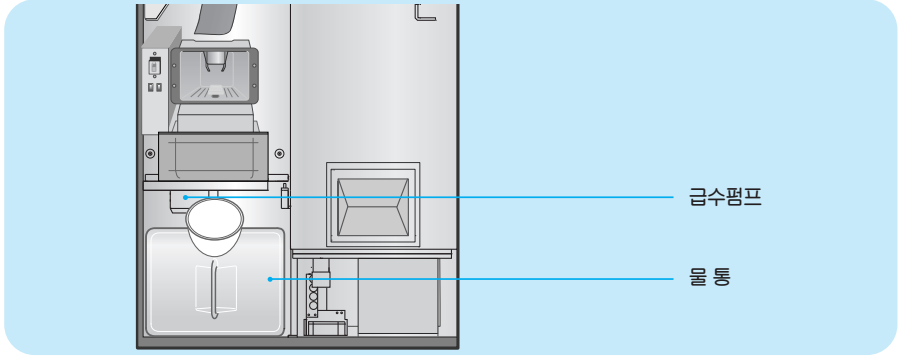

## 물통에 물넣기

- 1 물통을 이용하여 물통에 물을 넣어 주세요.  
  - 물보충 후 뚜껑을 필히 닫아 먼지 및 이물질이 들어가지 않도록 하세요.
- 2 리모콘의 펌프테스트 버튼을 눌러 주세요.

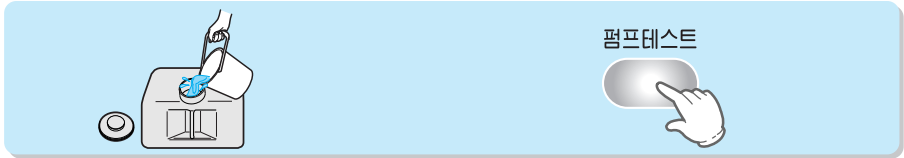

## 급수 펌프 물넣기

- 1 급수 펌프의 흡입구 호스를 빼내세요.
- 2 급수 펌프 흡입구에 100cc 이상의 물을 주입하세요. (종이컵으로 한 컵 이상)
- 3 급수부 호스를 펌프모터에 끼운 후 전원스위치를 켜주세요.

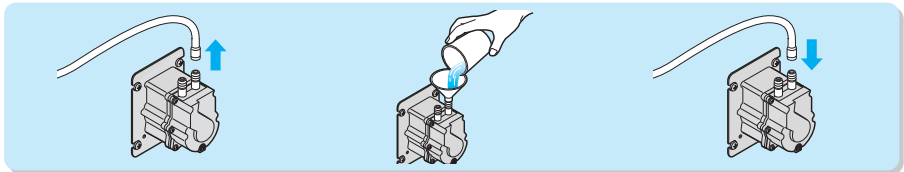



# 원료 넣는 방법

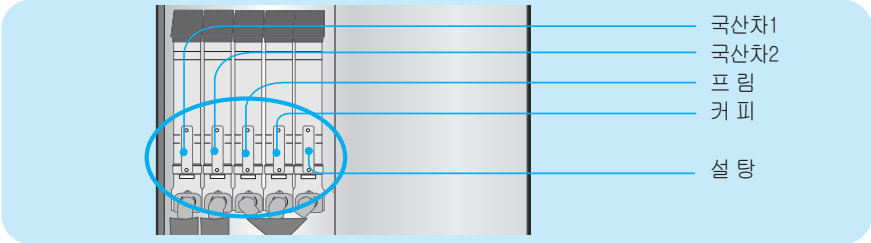

## 원료가이드 청소방법

- ① 반방향으로 돌려  
② 반방향으로 빼 내세요.
- 굳은 원료를 털어낸 후 원래대로 끼워 주세요.

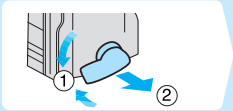

※물로 씻을 경우에는 물기를 완전히 말린 후 끼워야 원료가 굳지 않습니다.

- 원료통 앞 부분을 위로 올리면서 앞으로 당겨 빼 내세요.
- 원료통의 뚜껑을 들어올려 빼 내세요.

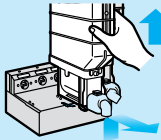

- 원료통에 원료를 넣고 뚜껑을 닫아 주세요.
- 모터축고리와 오가축고리를 조정하세요.
- 원료통을 밀면서 사각홈에 맞추어 끼우세요.  
● 뒤쪽 모터 상단에 부착된 원료명과 원료통에 부착된 원료명이 일치되게 하세요.

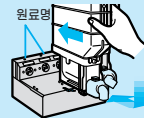
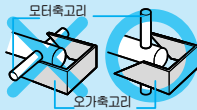

- 원료통에 “호박죽 등 죽 종류”의 원료를 넣어 판매하지 마세요.
- 국산차를 판매할 때에는 “과립형”(유자, 주스, 수정과 오렌지 등)의 원료만 사용하여 주세요.



# 컵 넣는 방법

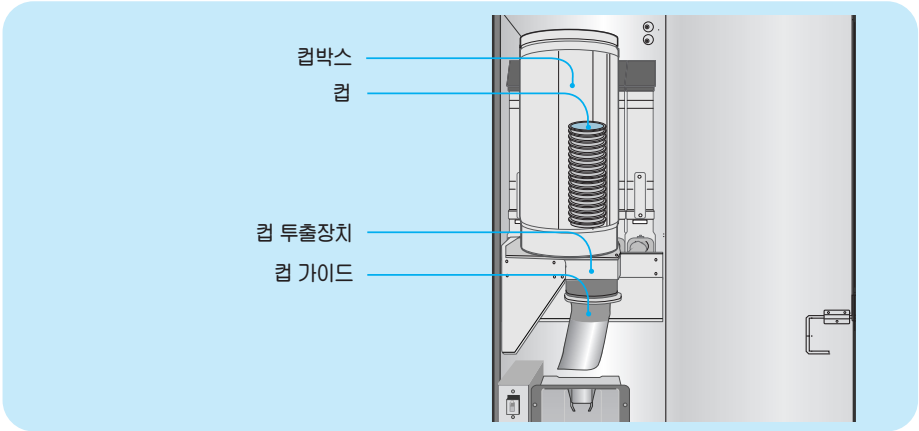

**1** 레바를 뒤로 젖힌 후 컵투출 장치를 앞쪽으로 당겨 빼 내세요.

**2** 컵투출통로와 가까운 컵열부터 컵을 넣어 주세요.  
 \* 컵을 넣은 후 컵박스를 원위치로 밀어 클립내에 완전히 밀착되게 해 주세요.

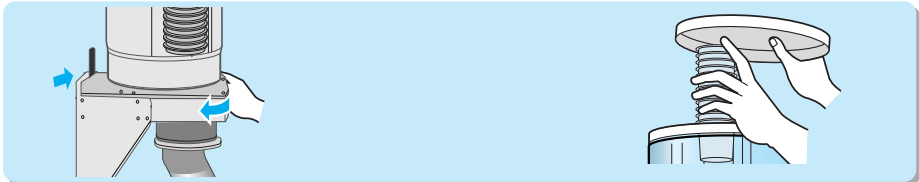

**3** 리모콘의 “컵테스트” 버튼을 누르세요.  
 \* 컵박스가 회전하여 컵이 장착되도록 합니다.

**컵테스트**

- 컵이 장착되면 컵투출 버튼을 눌러 컵을 5개이상 투출하고 새로 넣은 컵이 올바르게 투출되는지 확인하여 주세요.



- 컵을 넣을 때에는 컵포장용 비닐이 섞여 들어가지 않도록 주의하세요. 그렇지 않으면 컵이 걸려 고장의 원인이 됩니다.
- 컵은 6.5온스(뜨거운 음료용)컵을 사용하여 주세요.
- 컵 적재시 찌그러진 컵(불량컵) 및 컵제조원이 다른 컵을 혼입하여 사용하면 컵이 걸려 고장의 원인이 됩니다.
- 컵이 잘 투출되지 않으면 다시 넣어주세요.

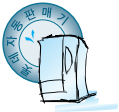

# 상품진열/판매가격/음료명표시

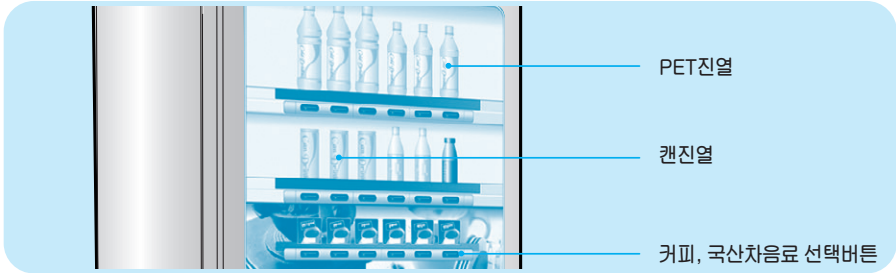

## 캔&PET 진열 및 판매가격 표시방법

**1** 간판덮개 고정부 나사를 드라이버를 이용하여 풀어 주세요.

**2** 견본 상품을 전시대에 끼워 주세요.  
● 적재한 해당 상품과 버튼을 확인하시고 견본 상품을 전시대에 끼워 주세요.  
● 상품적재 칼럼과 견본을 밀히 일치시켜 주세요.

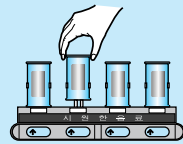
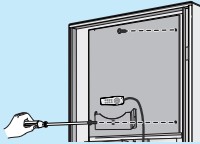

**3** 가격 라벨을 부착하세요.  
● 전시대 전면에 설치된 가격이티글을 빼내어 해당상품 가격을 부착하고 정위치에 끼워 주세요.

**4** 진열표시가 끝나면 간판덮개를 닫고 고정부를 1번과 반대순으로 나사를 드라이버를 이용하여 고정하여 주세요.

**5** 상품판매 명판 기록방법  
● 안쪽도어에 부착되어 있는 판매상품 명판에 칼럼번호와 일치하게 상품명을 기록하여 주세요.

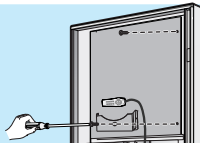
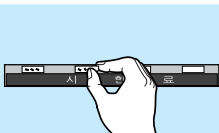

NO	상 품 명
1	
2	
3	
4	

## 커피,국산차 판매부 표시방법

**1** 표시판을 빼내 주세요.

**2** 첨부된 가격 및 상품명 카드를 붙이세요.

**3** 표시판을 다시 끼워주세요.

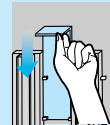
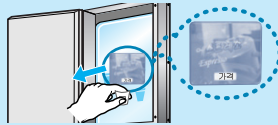
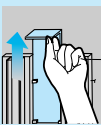

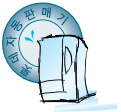

# 캔 전용 칼럼

- 전 칼럼에서 캔상품 판매가 가능합니다.
- 칼럼은 전 2열, 후 3열로 나뉘어 모두 5열의 판매 상품 투입이 가능합니다.
- 판매 상품의 직경에 맞도록 아래표를 참조하여 칼럼의 입 출구를 조정하여 주십시오.

판매상품의 직경	판매상품의 종류	투입구 스페이스 (그림 1)	투출구 스페이스 (그림 2)	투입구 가이드 (그림 3)
ø 53 캔	175ml 슬림캔	A	A	D
	200ml 슬림캔	A	A	B
	250ml 슬림캔	A	A	A
ø 66 캔	250ml 굵은캔	B	B	E
	350ml 캔	B	B	B

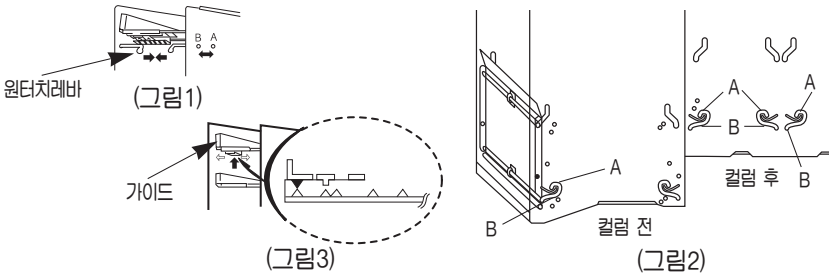

## 상품의 투입



상품투입구가 여러개 있으므로 진열된 상품과 틀리지 않도록 상품표시 명판을 확인하여 주십시오.



상품을 투입구와 평행으로 넣어 주십시오. 상품을 세우거나 비스듬하게 넣으면 내부에서 걸릴 우려가 있습니다.

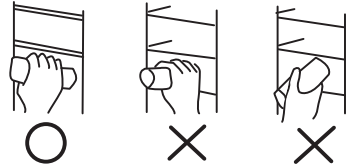

변형되거나 찌그러진 상품을 투입하지 마십시오. 내부에 걸려 정상판매가 되지 않습니다.



탄산음료는 파열될 위험이 있으므로 기열하지 마십시오.







# 캔, 페트(PET)상품용 칼럼

- 캔 및 페트 상품은 전용 칼럼에서 아래 그림과 같이 판매 가능합니다. ⇒ 선택사항
- 상품의 직경 및 길이에 맞도록 아래 표를 참조하여 투입구 스페이스 및 투입구 가이드 폭을 조절하여 주십시오.



**경고**

페트 상품의 투입 시 뚜껑이 좌측 방향을 향하도록 투입하십시오.  
그렇지 않으면 내부에서 걸려 정상 판매가 되지 않습니다.

판매상품	상품직경	상품 용량(ml)	상품길이(mm)	투입구 스페이스 (그림 1)	투입구 가이드 (그림 2)	반출구 스페이스 (그림 3)
페트 (PET)	ø 45~ø 62	238	92	A (B)	A	B
		370	163	A (B)	D	B
		500	205	A (B)	H	B
			215	A (B)	I	B
캔	ø 66 캔	238	92	A	A	B
	ø 53 캔	175(슬림캔)	103	C	A	A
		250(슬림캔)	133	C	B	A

- \* 투입구 가이드는 판매 상품의 대각 길이 보다 약 5mm 넓게 조절 바랍니다.
- \* 상품의 직경 및 길이가 다양하므로 판매 전 시험 판매를 통한 이상없음 확인이 필요합니다.

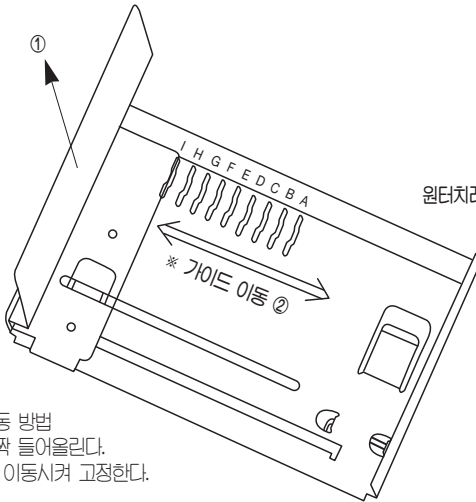

(그림2)

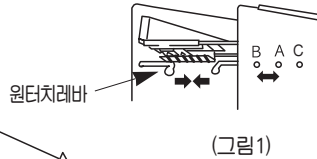

(그림1)

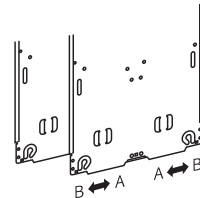

(그림3)

- \* 가이드 이동 방법
1. 위로 살짝 들어올린다.
  2. 좌, 우로 이동시켜 고정한다.

인공편



# 병, 캔 검용 컬럼

- 병 상품은 병, 캔 검용 컬럼에서 그림2 하단 2열(투입구 가, 나)에서만 판매 가능합니다. ⇒ 선택사양
- 상품의 직경에 맞도록 아래 표를 참조하여 입, 출구를 조절하여 주십시오.



**경고**

병음료 투입시 병 뚜껑이 한쪽 방향으로 향하도록 투입하십시오.  
그렇지 않으면 내부에 걸려 정상판매가 되지 않습니다.

컬럼 명칭	상품투입구	판매상품의 직경	판매상품의 종류	투입구 스페이스 (그림 1)	투출구 스페이스 (그림 2)	투입구 가이드 (그림 3)
LVC-B50 (병 컬럼)	가, 나	ø 53 캔	175ml 슬림캔	B	A	A, B, D
		ø 48 병	200ml 슬림캔	B	D	A
		ø 44 병	250ml 슬림캔	B	E	A
LVC-C50 (캔 컬럼)	다, 라, 마	ø 53 캔	175ml 슬림캔	A	B	D
			200ml 슬림캔	A	B	B
			250ø 슬림캔	A	B	A
		ø 66 캔	250ml 굵은 캔	B	C	E
			350ml 캔	B	C	B

상품 투입구

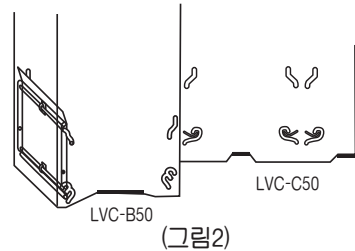
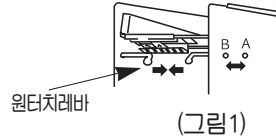
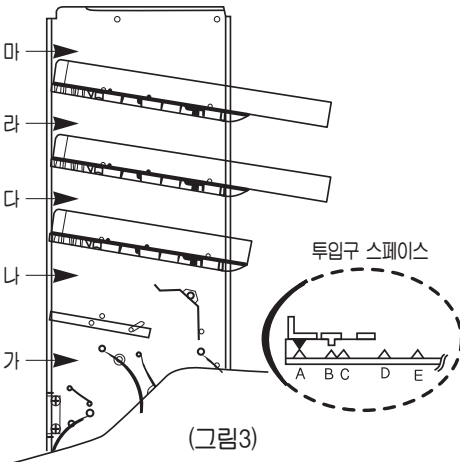



# 칼럼과 선택 버튼의 대응

- 컬럼과 선택버튼을 필요에 따라 변경하여 사용할 수 있습니다.
- 설정후에는 반드시 진열 상품, 가격 라벨이 맞는지 확인 후 테스트 판매를 하여 확인해 주십시오.

## ■ 수납실의 구성

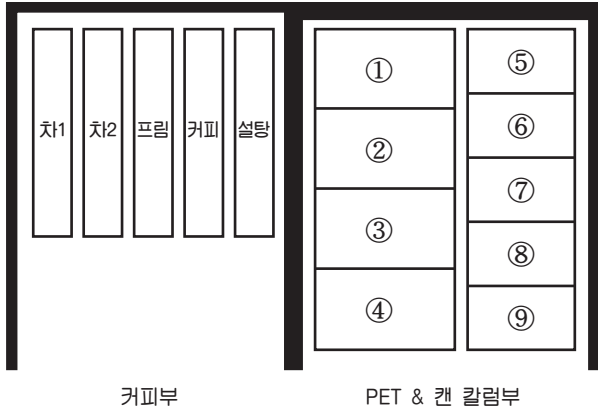

## ■ 선택버튼



인공편

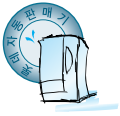

# 리모콘의 명칭 및 주요기능

## 1. 조작버튼

- **설 정** : 설정메뉴 선택버튼  
가격설정, 그룹설정, 원료설정, 동작설정
- **종 료** : 종료 버튼
- **증 가** : 항목변경 증가버튼
- **감 소** : 항목변경 감소버튼
- **+** : 설정값 증가 버튼
- **-** : 설정값 감소 버튼
- **ENT (Enter)** : 확인버튼
- **매상확인** : 총/칼럼별판매금액, 총/칼럼별판매잔수,  
그룹별판매잔수, 총/칼럼별판매테스트  
잔수 확인
- **점검확인** : 점검코드 및 고장코드 확인
- **온도확인**  
온수온도, 고내온도, 조도, HEATER 운전율 등 확인
- **버전** : PROGRAM VERSION확인/형광등 TEST
- **판매테스트** : 판매테스트 동작
- **세척** : 믹싱볼 순차적으로 세척동작
- **펌프테스트**  
급수 PUMP 테스트
- **컵 테스트**  
컵 투출 테스트(컵이 없으면 컵 박스 회전)





# 리모콘 - 매상확인 메뉴

리모콘 조작중 30초간 조작이 없으면 판매대기 상태로 되돌아 갑니다.

매상집계 종류: 총(상품별)판매금액, 총(상품별)판매수량, 그룹별 판매금액, 그룹별 판매수량 총, (상품별) 판매테스트 수량

## ■ 총 판매 금액

 버튼을 1회 누르세요.

금액표시기에 [E0E- -] 와 [23456] 이 교대로 표시됩니다.

총 판매 금액이 ₩1,234,560원인 것을 표시하며 ₩99,999,990원 까지 집계됩니다.

## ■ 각 컬럼별 판매금액

총 판매금액 확인 상태에서 원하는 상품 선택 버튼을 누르세요. 선택 버튼의 누름램프가 켜집니다.

금액표시기에 [E01- -] 와 [23450] 이 번갈아 표시됩니다..

해당 상품별 판매금액이 ₩123,450원 인 것을 표시하며 ₩99,999,990원 까지 집계됩니다.

다른 선택버튼을 누르면 다른 상품도 확인할 수 있습니다.

## ■ 총 판매수량

 을 2회 누르세요.

금액표시기에 [E0E- -] 와 [23456] 이 번갈아 표시됩니다.

총 판매잔수가 123,456개 인것을 표시하며 99,999,999개 까지 집계됩니다.

## ■ 각 컬럼별 판매수량

총 판매수량 확인 상태에서 원하는 상품 선택버튼을 누르세요. 선택버튼의 누름램프가 켜집니다.

금액표시기에 [E01- -] 와 [23450] 이 번갈아 표시됩니다.

해당 상품별 판매잔수가 12,345개 인것을 표시 하며 99,999,999개 까지 집계됩니다.

다른 선택버튼을 누르면 다른 상품도 확인할 수 있습니다.

## ■ 그룹별 판매금액

 을 3회 누르세요.

금액표시기에 [E0E- -] 와 [23456] 이 번갈아 표시됩니다.

그룹 총 판매금액이 ₩1,234,560원인 것을 표시하며 ₩99,999,990까지 집계됩니다.

## ■ 각 그룹별 판매금액

그룹별 판매금액 확인 상태에서 원하는 그룹의 선택버튼을 누르세요. 선택버튼의 누름램프가 켜집니다.

금액표시기에 [E01- -] 와 [23450] 이 번갈아 표시됩니다.

해당 그룹별 판매금액이 ₩123,450원인것을 표시하며 ₩99,999,990원 까지 집계됩니다.

다른 선택버튼을 누르면 다른 상품도 확인할 수 있습니다.

### ■ 그룹별 판매 수량

 을 4회 누르세요.

금액표시기에 [4.234567] 와 [234567] 이 번갈아 표시됩니다.

그룹 총 판매수량이 1,234,567개 인것을 표시하며, 99,999,999개까지 집계됩니다.

### ■ 각 그룹별 판매수량

그룹별 판매수량 확인 상태에서 원하는 그룹의 선택버튼을 누르세요. 선택버튼의 누름램프가 켜집니다.

금액표시기에 [1.123456] 와 [234567] 이 번갈아 표시됩니다.

해당 그룹별 판매수량이 123,456개인것을 표시하며 99,999,999개까지 집계됩니다.

다른 선택버튼을 누르면 다른 상품도 확인할 수 있습니다.

### ■ 총 판매 테스트 잔수

 을 5회 누르세요.

금액표시기에 [5.123456] 와 [234567] 이 번갈아 표시됩니다.

총 판매 테스트 잔수가 123,456개 인것을 표시하며 999,999개 까지 집계됩니다.

### ■ 상품별 판매 테스트 잔수

총 판매 테스트 잔수 확인 상태에서 원하는 상품 선택 버튼을 누르세요. 선택버튼의 누름 램프가 켜집니다.

금액표시기에 [12.123456] 와 [234567] 이 번갈아 표시됩니다.

해당 상품별 판매테스트 잔수가 12,345개 인것을 표시하며 99,999,999개 까지 집계됩니다.

다른 선택버튼을 누르면 다른 상품도 확인할 수 있습니다.

### ■ 매상집계지움

매상집계확인 모드에서 리모콘의  버튼을 8초 이상 누르세요

누름 후 5초 후에는 [1.123456] 가 3초간 점멸후 매상집계가 지워집니다.

매상 집계는 각 항목에서 삭제 가능합니다.



# 리모콘 - 점검확인 메뉴

- 리모콘의 <sup>점검확인</sup> 버튼을 누르세요.  
금액표시기에 [Err-1]이 표시됩니다.
- ▶ 고장코드가 C1인 고장이 발생한 것을 표시합니다.
- ▶ <sup>점검확인</sup> 을 누르면 다른 고장 및 점검사항을 확인할 수 있습니다.
- ▶ 고장 및 점검사항이 없을 때에는 [Err-]이 표시됩니다.

## ● 고장 코드의 내용과 간단한 조치방법

고장 코드	고장 내용	고장 증상	조치 내용
Err-A2	코인메카 이상	판매중지	코인메카 연결 단자를 확인하세요.
Err-bE	선택버튼 이상 (약 30초 이상 눌림)	일부상품 판매중지	선택버튼을 눌러 보세요.
Err-C 1	컵 적재함의 컵 투출기에 컵 걸림 (6.5온스)	판매 중지	1. 걸린 컵을 회수 하세요. 2. 컵 테스트 버튼을 눌러 컵투출 테스트를 하세요.
Err-E2	거스름돈 걸림(거스름돈 반환중에 걸림)		걸린동전을 제거하세요.
Err-E3	동전선별기 이상 (동전선별기에 불량동전이 걸림)		동전선별기에 불량 동전을제거하세요.
Err-E8	반환스위치 이상 (반환버튼이 복귀되지 않음)		반환버튼을 눌러 확인하세요.
Err-EA	지폐식별기 이상 (지폐식별기 내부에 지폐가 걸림)		1. 걸린 지폐 제거하세요. 2. 전원을 끄고 다시 켜세요.
Err-Ed	지폐식별기 가득 참 (지폐식별기 보유부에 지폐가 가득 참)	지폐식별기 동작 중지	지폐를 회수하세요.
Err-EE	지폐식별기 이상 (지폐식별기 투입구에 지폐가 걸림)		1. 걸린 지폐 제거하세요. 2. 전원을 끄고 다시 켜세요.
Err-5H	인스탠트 온수 온도 센서 이상	판매중지	연결 콘넥타 및 센서의 단락/단선을 확인하세요.
Err-5r	고내 온도 센서 이상	판매가능	연결 콘넥타 및 센서의 단락/단선을 확인하세요.
Err-5C	캔 고내 온도 센서 이상	CAN/PET 판매중지	연결 콘넥타 및 센서의 단락/단선을 확인하세요.
Err-Ud	밴드 보드 통신 이상	판매중지	밴드보드와 연결단자를 확인하세요

## ● 점검 코드의 내용과 간단한 조치방법

점검 코드	점검 내용	증상	조치 내용
LE-C In	컵 없음	판매중지	1. 컵을 보충하세요. 2. 컵테스트 버튼을 눌러 주세요.
LE-Hno	인스턴트 온수 없음	판매중지	1. 물통에 물을 보충하세요 2. 펌프테스트 버튼을 눌러주세요
LE-HLo	인스턴트 온도 미달	판매중지	잠시만 기다리세요.

\* 간단한 조치를 하여도 같은 내용이 발생하거나 위의 표에 없는 고장코드 및 점검코드가 발생하면 고객상담실이나 가까운 서비스센터에 문의하세요.

\* 고장 및 점검코드는 자동판매기 성능향상을 위하여 변경될 수 있습니다.





# 리모콘 - 가격 설정 메뉴

리모콘 **설정** 버튼을 1회 누르세요  
금액표시기에 **Pr-0000**이 표시됩니다.

## 1. 상품의 판매가격을 ₩300으로 설정할 때

금액표시기에 **Pr-0000**이 표시되며 천원 단위 숫자가 깜박거립니다.

**ENT** 을 1회 누르세요.

금액표시기에 **Pr-0000**이 표시되며 백원 단위 숫자가 깜박거립니다.

**+** 누르세요.

금액표시기에 **Pr-0100**이 표시되며 백원 단위 숫자가 1로 되면서 깜박거립니다.

☞ 이때 ₩100으로 설정된 모든 선택버튼의 누름램프가 켜집니다.

**+** 을 두 번 더 누르세요.

금액표시기에 **Pr-0300**이 표시되며 백원 단위 숫자가 3으로 되면서 깜박거립니다.

₩300으로 설정할 선택 버튼을 모두 누르세요.

☞ 선택버튼의 누름램프가 켜지고 가격이 설정됩니다.

**설정** 버튼을 누르면 가격 설정이 완료됩니다.

## 2 판매가격을 변경하고자 할 때

**ENT** 으로 금액의 단위를 선택하고 **+** 또는 **-** 버튼으로  
각 단위별 금액을 선택합니다.

☞ 이때 표시된 가격으로 설정된 모든 선택버튼의 누름램프가 켜집니다.

설정할 선택 버튼을 모두 누르세요.

☞ 선택버튼의 누름램프가 켜지고 가격이 설정됩니다.

### 판매가격을 확인 하려면

투입된 금액이 없는 판매 대기 상태에서 선택버튼을 누르세요.

금액표시기에 설정된 가격이 표시됩니다.

☞ 가격 설정 후에는 매상집계를 삭제하여 주세요.

☞ 깜박거리는 표시는 **증가** 또는 **감소** 으로도 변경이 가능합니다.

※ 무료 판매로 설정하려면 메인 컨트롤러의 DP101스위치의 1번 핀을 ON하고 가격을 ₩0으로  
설정하여야 합니다.



# 리모콘 - 그룹 설정 메뉴

설정종류 : 그룹1 - 일반커피류, 그룹2- 차1  
              그룹3 - 차2, 그룹4~8 - 캔/PET류

리모콘의 **설정** 버튼을 2회 누르세요.  
금액표시기에 **[GROUP-]** 이 표시됩니다.  
리모콘의 **ENT** 버튼을 누르세요.  
금액표시기에 **[GROUP-1]** 이 표시됩니다.  
그룹 1로 설정된 상품의 선택 버튼이 점등됩니다.

## ■ 그룹1로 추가 설정 하려면

- ☞ 설정하고자 하는 선택버튼을 누르고 **설정** 버튼을 누르세요.  
선택한 선택버튼의 그룹이 설정이 됩니다.  
만일, **증가** / **감소** 버튼을 누르면 설정값이 저장되지 않습니다.  
위의 방법으로 다른 그룹도 설정 할 수 있습니다.

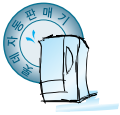

# 리모콘 - 원료 설정 메뉴

원료량 설정종류 : 커피원료, 설탕원료, 크림원료, 국산차 원료, 인스턴트물량  
리모콘의 **설정** 버튼을 3회 누르세요.  
금액표시기에 **[bwtton]** 이 표시됩니다.  
리모콘의 **ENT** 버튼을 누르세요.  
금액표시기에 **[bwtton]** 이 점멸됩니다.

## ■ 인스턴트 밀크커피와 설탕커피의 원료량 설정

- 1) 금액 표시기에 **[bwtton]** 이 점멸되었을때 밀크커피와 설탕커피의 선택버튼을 누르세요.  
각 선택버튼의 누름램프가 켜집니다.  
동일그룹 설정시 같은 종류의 상품은 더 선택할 수 있습니다.(예, 블랙커피)
- 2) **ENT** 을 1회 누르세요.  
금액표시기에 **[CF 36]**이 표시됩니다.
  - ☞ 밀크커피와 설탕커피의 커피원료 투출시간이 3.6초 인 것을 표시합니다.  
**+** 또는 **-** 을 누르면 시간이 변경됩니다.  
☞ 원하는 시간으로 변경하세요.

- 3) **ENT** 을 2회 누르세요.  
 금액표시기에 **5.13 3.1**이 표시됩니다.  
 ☞ 밀크커피와 설탕커피의 설탕원료 투출시간이 3.1초 인 것을 표시합니다.  
 + 또는 - 을 누르면 시간이 변경됩니다.  
 ☞ 원하는 시간으로 변경하세요.
- 4) **ENT** 을 3회 누르세요.  
 금액표시기에 **1.28 1.2**이 표시됩니다.  
 ☞ 밀크커피와 설탕커피의 프림원료 투출시간이 1.2초 인 것을 표시합니다.  
 + 또는 - 을 누르면 시간이 변경됩니다.  
 ☞ 원하는 시간으로 변경하세요.
- 5) **ENT** 을 4회 누르세요.  
 금액표시기에 **6.00 6.0**이 표시됩니다.  
 ☞ 밀크커피와 설탕커피의 일반물량투출시간이 6.0초인 것을 표시합니다.  
 + 또는 - 을 누르면 시간이 변경됩니다.  
 ☞ 원하는 시간으로 변경하세요.
- 6) **ENT** 을 5회 누르세요.  
 금액표시기에 **button** 이 점멸됩니다.  
 ☞ 다른 음료도 위와 같은 방법으로 설정하세요.
- 7) **설정** 버튼을 누르면 설정한 원료량 저장 후 다음 항목으로 변경되며 **종료** 버튼을 누르면 판매대기 상태가 됩니다.

### ■ 국산차 원료량 설정

- 1) 금액 표시기에 **button** 이 점멸되었을때 국산차의 선택버튼을 누르세요.  
 선택버튼의 누름램프가 켜집니다.
- 2) **ENT** 을 1회 누르세요.  
 금액표시기에 **2.28 2.3**이 표시됩니다.  
 ☞ 국산차의 원료 투출시간이 2.3초 인 것을 표시합니다.  
 + 또는 - 을 누르면 시간이 변경됩니다.  
 ☞ 원하는 시간으로 변경하세요.

3) **ENT** 을 2회 누르세요.

금액표시기에 **[7.7L 6.7]** 이 표시됩니다.

☞ 국산차 물량 투출시간이 6.7초 인 것을 표시합니다.

**+** 또는 **-** 을 누르면 시간이 변경됩니다.

☞ 원하는 시간으로 변경하세요.

4) **ENT** 을 3회 누르세요.

금액표시기에 **[button]** 이 점멸됩니다.

☞ 다른 음료도 위와 같은 방법으로 설정하세요.

5) **설정** 버튼을 누르면 설정한 원료량 저장 후 다음 항목으로 변경되며 **종료** 버튼을 누르면 판매대기 상태가 됩니다.



● 투출량은 원료의 종류와 물량조절밸브의 잠긴 위치에 따라서 다를 수 있습니다.

■ 표준원료량(참고값)

상품		표준값	투출량 (g,cc)	설정 범위	상품		표준값	투출량 (g,cc)	설정 범위	상품		표준값	투출량 (g,cc)	설정 범위
카페라떼	커피	27	2.2	0~150	밀크커피	커피	11	2.2	0~150	차1	차	21	18	0~150
	설탕	17	4	0~150		설탕	27	6	0~150		물량	67	95	0~150
	크림	40	12	0~150		크림	24	6.6	0~150	차2	차	21	18	0~150
	물량	95	85	0~150		물량	95	85	0~150		물량	67	95	0~150



## 리모콘 - 배선 설정 메뉴(FREE SELECTION)

팬/PET 컬럼의 선택버튼과 대응 칼럼을 설정하는 기능입니다.

리모콘의 **설정** 버튼을 4회 누르세요

금액표시기에 **[0.000]** 이 표시됩니다.

리모콘의 **ENT** 버튼을 누르세요.

금액표시기에 **[0.0-]** 이 표시되며 현재 컬럼 1로 설정된 선택버튼이 점등합니다.

변경하고자 하는 선택버튼을 누르고 **설정** 버튼을 누르면 금액표시기에

**[0.0-]** 가 표시되면 동일방법으로 컬럼 9번까지 설정이 가능합니다



# 리모콘 - 동작설정 메뉴

동작설정 종류 : 연속판매수량, 자동세척잔수, 위생보온판매, 형광등 절전감도 보정, 온음료 판매온도 보정, 현재시간 설정, COMP절전시간설정, 형광등 점등시간설정.

리모콘의 **설정** 버튼을 5회 누르세요.

금액표시기에 **0.00**이 표시됩니다.

리모콘의 **ENT** 버튼을 누르세요.

## 1. 연속판매 수량 설정

금액표시기에 **0.00**이 표시됩니다.

숫자가 00이면 연속판매 수량의 제한이 없습니다.

**+** 또는 **-** 을 누르면 연속판매 가능한 수량이 변경됩니다. (01잔(개)~09잔(개))

연속판매 수량을 1잔으로 설정하면 1잔(개) 판매한 뒤에 남아있는 금액이 바로 반환됩니다.

**설정** 버튼을 눌러야 설정값이 저장됩니다.

## 2. 믹싱블1(커피)자동세척 잔수 설정

일정 수량의 음료가 판매되면 자동으로 음료의 통로를 세척합니다.

**ENT** 을 1회 누르세요.

금액표시기에 **0.00**이 표시됩니다. (자동 세척 잔수)

숫자가 00이면 음료의 자동세척을 하지 않습니다.

**+** 또는 **-** 을 누르면 자동세척 잔수가 변경됩니다. (10잔~50잔 : 10잔 단위)

**설정** 버튼을 눌러야 설정값이 저장됩니다.

## 3. 믹싱블2(차1) 자동세척 잔수 설정

**ENT** 을 2회 누르세요

금액표시기에 **0.00**이 표시됩니다.

판매 잔수가 50잔시마다 자동세척 동작을 행합니다.

**+** 또는 **-** 을 누르면 자동세척 잔수가 변경됩니다. (10잔~50잔 : 10잔 단위)

**설정** 버튼을 눌러야 설정값이 저장됩니다.

## 4. 믹싱블3(차2) 자동세척 잔수

**ENT** 을 3회 누르세요

금액표시기에 **0.00**이 표시됩니다.

판매 잔수가 50잔시마다 자동세척 동작을 행합니다.

**설정** 버튼을 눌러야 설정값이 저장됩니다.

## 5. 위생 보온 판매 설정

일정시간동안 판매가 없을때에 판매음료를 선택하면 음료의 판매 전에 적은 양의 물을 음료의 통로에 흘려서 다음에 판매되는 음료의 온도를 보상하는 동작을 합니다.

 을 4회 누르세요.

금액표시기에  이 표시됩니다.(온음료의 위생보온 판매시간)

숫자가 00이면 온음료의 위생보온판매를 하지 않습니다.

 또는  을 누르면 시간이 변경됩니다.(10분~30분 :10분 단위)

표시된 시간은 온음료의 위생보온판매가 동작하는 시간입니다.

 버튼을 눌러야 설정값이 저장됩니다.

## 6. 형광등 절전감도 설정

제품 주변이 밝으면 형광등이 자동으로 꺼집니다.(절전)

형광등이 꺼지고 켜짐은 주변 밝기에 따라 조정하세요.

 을 5회 누르세요.

금액표시기에  가 표시됩니다.

 또는  을 누르면 숫자가 변경됩니다.(00~09)

숫자가 높을수록 형광등이 빨리(저녁)꺼지고 늦게(아침)꺼집니다.

 버튼을 눌러야 설정값이 저장됩니다.



 설정시 주변의 밝기와 관계없이 형광등이 켜집니다.

## 7. 온음료 판매온도 보정

온음료 판매가 판매되는 최저 온도를 조절합니다.

 을 6회 누르세요.

금액표시기에  가 표시됩니다.

 또는  을 누르면 숫자가 변경됩니다.(0~09)

 버튼을 눌러야 설정값이 저장됩니다.

 설정시 온수온도미달시에도 판매가능합니다.

숫자가 높을수록 판매되는 최저온도가 높아집니다.



온도의 보정 범위는 -2 ~+2℃입니다.



## 8. 현재 시간 설정

현재의 시간을 설정합니다.

 을 7회 누르세요.

금액표시기에  이 표시됩니다. 01은 시간, 30은 분을 표시합니다

  버튼을 이용하여 자리수를 변경합니다.

  버튼을 이용하여 시간을 설정합니다.

 버튼을 눌러야 설정값이 저장됩니다.

### 9. 형광등 점등 시간 설정(절전기능)

형광등이 점등되는 시간과 소등되는 시간을 설정합니다.

**ENT** 을 8회 누르세요

금액표시기에 **F00-00** 이 표시됩니다. ([ F 점등시간, - 소등시간]을 표시)

**증가** **감소** 버튼을 이용하여 자리수를 변경합니다.

**+** **-** 버튼을 이용하여 시간을 설정합니다.

**설정** 버튼을 눌러야 설정값이 저장됩니다.

동일시간 설정시 형광등은 조도 설정에 의해 점등, 소등됩니다.

### 10. COMP절전 시간 설정(절전기능)

COMP(압축기)의 ON/OFF 시간을 설정합니다

**ENT** 을 9회 누르세요.

금액표시기에 **C00-00** 이 표시됩니다. ([ C OFF시간, - ON시간]을 표시)

**증가** **감소** 버튼을 이용하여 자리수를 변경합니다.

**+** **-** 버튼을 이용하여 시간을 설정합니다.

**설정** 버튼을 눌러야 설정값이 저장됩니다.

동일시간 설정시 COMP는 캔 고내온도에 의해ON, OFF됩니다.



# 코인메카명칭

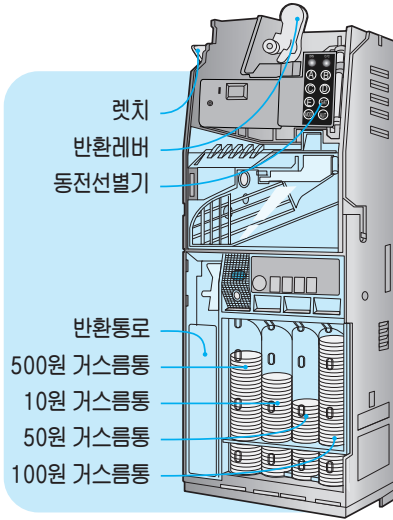

## 코인메카 제품규격

기종명	CCX5G-1K
가격설정방식	주제어부에 따른(리모콘)
최대투입금액	10~12,200원
사용동전	4WAY(10원 50원 100원 500원)
가격설정범위	10원~9,990원(10원 단위)
가격설정수	주제어부에 따름
거스름보유용량	10원 : 85매
	50원 : 80매
	100원 : 70매
	500원 : 60매
거스름회수	동전 종류 지정방식 자동 정지 기능 있음
금액표시기	주제어부에 따름
전원	DC8V, DC24V
출력단자	JST-XLR-08
중량	약 1.9kg



# 거스름돈 보충

## 거스름돈 보충방법

거스름통에 동전을 채워 주세요.

●판매를 시작하기 전에 거스름돈이 부족하지 않도록 20개 이상씩 채워 넣으세요.

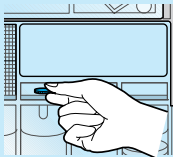

●판매를 시작하기 전이나 '거스름돈 없음' 표시등이 켜졌을 때에는 거스름돈을 충분히 보충시켜 주세요.





# 동전걸림시 제거방법

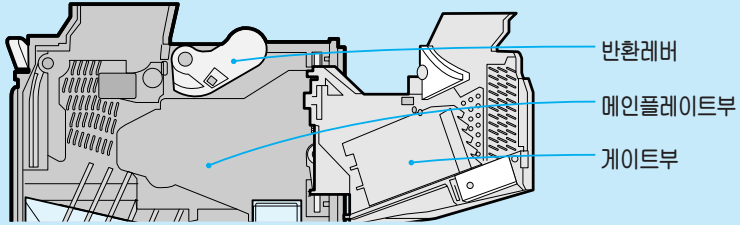

**1** 반환레버를 눌러 게이트부를 여세요.

**2** 걸린 동전을 빼내세요.

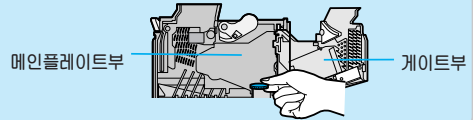
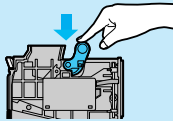

<p><b>1</b> 랫치를 위로 올려 주세요.</p>	<p><b>2</b> 코인메카의 동전선별기 단자를 뽑으세요.</p> <ul style="list-style-type: none"> <li>● 동전선별기를 약 90° 기울인 상태에서 뽑아 주세요.</li> </ul> <p>동전선별기단자</p>	<p><b>3</b> 동전선별기를 흠에서 빼내세요.</p> <ul style="list-style-type: none"> <li>● 동전선별기를 약 20°로 세운 후 돌출부가 수평이 되면 위로 올렸다 앞으로 당겨 빼내세요.</li> </ul>
<p><b>4</b> 투명덮개 A를 분리하세요.</p>	<p><b>5</b> 투명덮개 B와 C를 분리하세요.</p>	<p><b>6</b> 걸린 동전을 꺼내세요.</p>

\* 분리시 세심히 관찰하면 재조립할 때 쉽게 할 수 있습니다.



# 동전선별기 청소

**1** 반환레버를 눌러 게이트부를 여세요.

**2** 게이트부, 메인 플레이트부를 닦아 주세요.  
●형균에 중성세제를 묻혀 먼지, 이물질 등을 닦아 주세요.

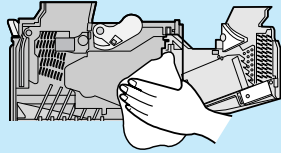
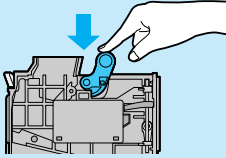

- 동전선별기는 동전의 먼지, 점액, 이물질 등으로 더러워지기 쉬우므로 약 2~3개월에 1회 정도 청소해 주세요.
- 오염이 심해지면 자체 선별기능을 유지할 수 없습니다.

## 청소시 주의사항

**1** 기름이나 화학약품 등은 절대 사용하지 마세요.



**2** 동전선별기에 물이 들어가지 않도록 하세요.



**3** 동전선별기의 나사를 임의로 조정하지 마세요.



**4** 떨어뜨리거나 강한 충격을 주지 마세요.



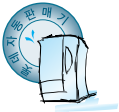

# 지폐 식별기

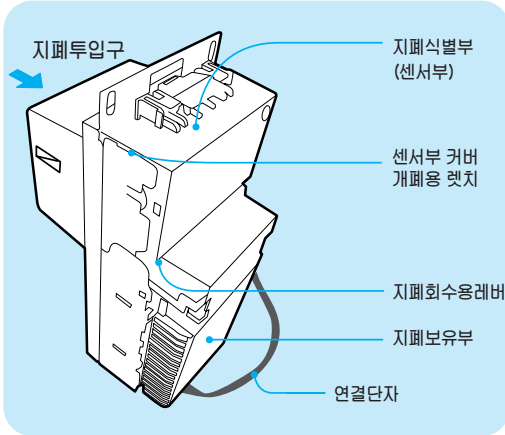

기종명	NBX-5100K
사용지폐	1,000원권 지폐
지폐식별방식	광학식별 · 외형식별
정화수입율	90%이상
투입지폐방향	4방향(앞뒤 길이 방향)
일시보유기능	지폐1매 보유(ESCROW)
1회투입가능매수	1매이상
지폐보유부용량	200매
지폐식별시간	약1초
전원	DC24V ± 10%
출력단자	JST-XLR-8V
중량	약 2.47kg
통신방식	직렬 통신방식

※ 복수매 입수금지를 하고자하면 서비스에 연락하여 주세요.

정상 동작이 안되는 경우 아래와 같은 순서로 확인, 필요한 조치를 취해 주세요.

증상	조치방법
전원은 정상인가요?	전원을 껐다가 다시 한 번 켜 주세요.
지폐식별기에 전원이 들어와 있나요?	투입구 안내램프가 꺼져있으면 지폐보유가 가득찼을 경우, 지폐가 내부에 걸린 경우, 지폐식별기에 전원이 들어와 있지 않은 경우입니다. 지폐보유부의 지폐를 회수하고, 걸린 지폐는 제거해주면 램프에 불이 들어옵니다. 그래도 램프가 꺼져있으면 지폐식별기에 전원이 들어와 있지 않으니 자판기에 이상이 없는지 확인하여 주세요.
콘넥터의 연결은 확실한가요?	콘넥터를 확실하게 끼우세요.
지폐식별부나 지폐보유부가 열려 있지 않나요?	지폐식별부 및 지폐보유부를 다시 확실하게 닫아 주세요.
지폐보유부에 지폐가 가득차 있지 않나요?	지폐를 회수하세요.
광센서가 오염되어 있지 않나요?	광센서를 청소하세요.
벨트 · 로울러가 오염되어 있지 않나요?	벨트 · 로울러를 청소하세요.
막힌 지폐나 이물이 완전히 제거되었나요?	막힌 지폐나 이물을 완전히 제거하세요.

※ 위와 같은 조치방법을 취해도 정상동작이 안될 경우에는 서비스센터에 연락하여 주세요.

코인메카



# 지폐 식별기

**1** 지폐 회수용 레바를 동시에 아래쪽으로 누르면서 지폐보유부를 앞쪽으로 잡아 당기세요.

**2** 그림과 같이 수납되어있는 지폐를 꺼내세요.

**3** 찰칵소리가 날 때까지 지폐보유부를 닫아주세요.

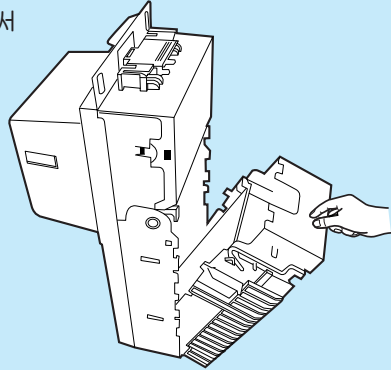

이 지폐식별기는 카운터 기능이 있어 투입된 지폐가 200매가 되면 동작중지가 됩니다. 그러나 사용중 지폐보유부를 열게되면 200매를 초과하여 지폐가 가득차게 됩니다. 지폐를 회수할 때만 지폐보유부를 열고 지폐보유부를 열었을 때는 반드시 지폐를 회수하여 주세요.

지폐 식별기는 지폐의 먼지, 점액, 이물 등으로 자주 더럽혀집니다. 오염이 심해지면 규정된 선별기능이 유지될 수 없기 때문에 약2~4주에 1회씩 청소를 해주시거나 필요에 따라 수시로 청소를 하여 주세요. (자동판매기의 구조, 설치, 환경에 따라 달라집니다.)

**1** 센서를 반드시 알코올을 묻힌 면봉으로 깨끗이 닦아 주세요.

**2** 벨트나 롤러 및 그외 부분은 마른 천으로 닦아 주세요.

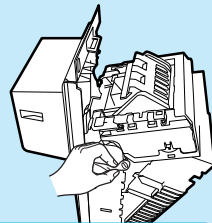
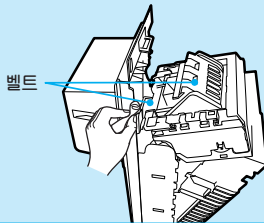
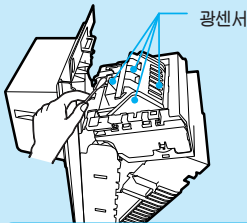

●제품 청소시 휘발유, 벤젠, 신나 등을 사용하지 마세요. (지폐 식별기의 수명이 짧아지는 원인이 됩니다.)



# 청소방법

먼저 누전차단기 레버를  
내리고(OFF) 플러그를 뽑은 후  
청소하여 주세요.

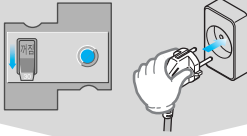

## 원료통

- 3개월에 1회 중성세제와 물로  
닦아주고 완전히 건조시킨 후 원료를  
넣어 주세요.

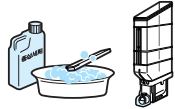

## 코인메카

- 동전통로를 부드러운 헝겊으로 닦아 주시고  
더러움이 심하면 중성세제를 묻힌 헝겊으로  
닦아 주세요. (약 2~3개월에 1회)



## 배기팬필터

- 필터를 주회 빼내어 물로 세척한 후  
건조시켜 끼워 주세요.

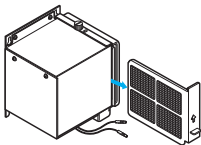

## 배수통

- 1일 1회 배수통을 비워주고 물로  
깨끗이 닦아 주세요.



## 급수통

- 1일 1회 물을 갈아주고 급수통 내부를  
헹궈 주세요.

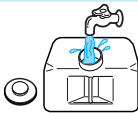

## 내부바닥

- 1일 1회 젖은 헝겊으로 닦아 주세요.



## 냉각유닛

- 1주 1회 헝겊이나 브러쉬로 닦아  
주세요.

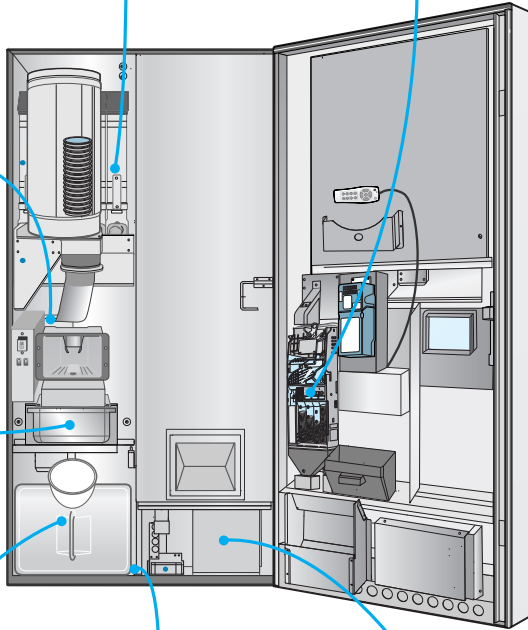
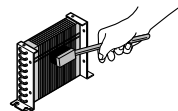

코인메카

기타사항

## 정수기

- 정수필터는 6개월 마다 교환해 주세요.
- 필터 구입은 가까운 롯데기공 서비스 센터에 문의 하세요.

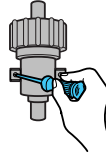

## 온수통

- 3개월에 1회 물을 갈아 주세요.

1. 세척총을 호스와 분리한 후 호스의 물을 빼 주세요.

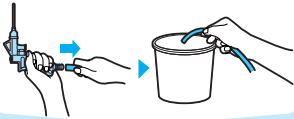

2. 온수통커버 고정볼트 2개를 풀어 주세요.

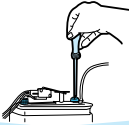

3. 온수통 덮개를 분리한 후 물을 부어 온수통 내부를 헹구 주세요.

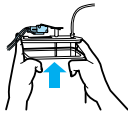

주의 : 내부청소시 뜨거운물로 주의하세요.

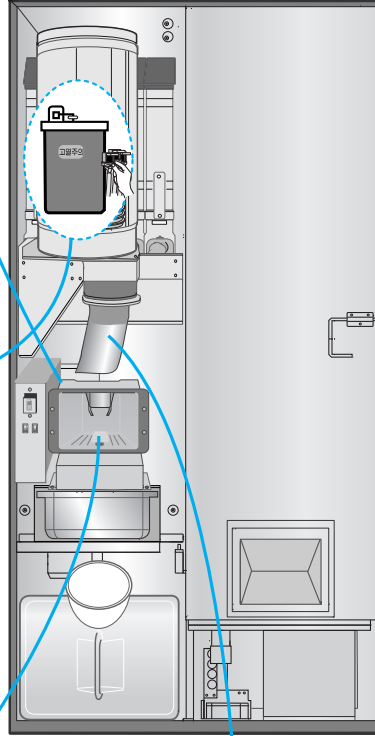

## 컵투출구/ 반침대

- 1일 1회 세척호스로 물을 뿌려 청소하고 마른헝겊으로 닦아 주세요.

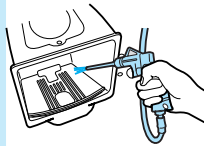

## 차 배출 호스/ 노즐

- 1일 1회 리모콘의 세척버튼을 눌러 세척한 후 노즐부위를 젖은 행주로 닦아 주세요.



- 온수통 청소시 뜨거운물로 주의하세요.
- 온수통 내부 청소가 어려우시면 가까운 서비스센터에 연락하여 청소하여 주세요. (유상수리)
- 염소계열(락스)의 세척제 사용을 삼가하여 주세요.



# 분해 및 청소

## 원료슈트 분해

- 원료공용 방지판을 위로 들어 올려 빼내고 원료슈트를 분해하여 주세요.
- 원료슈트를 원래위치에 끼워 넣은 뒤에 원료공용 방지판을 다시 끼워 넣고 뒷부분을 눌러서 완전히 밀착되도록 하세요.

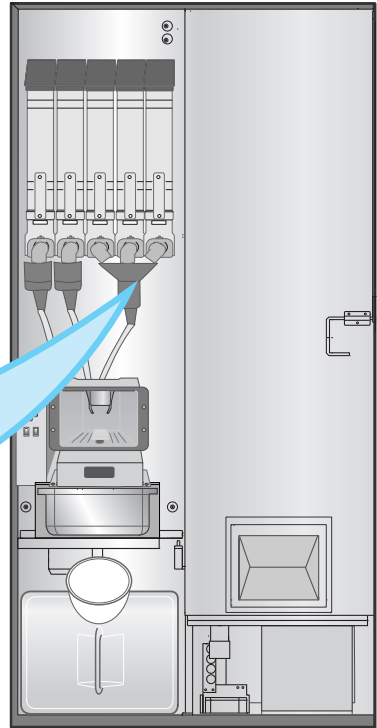

## 원료혼합통

- 1 원료슈트를 앞으로 젖히면서 분리하세요.
- 2 원료가이드를 들어올린 후 앞으로 당기면서 분리하세요.
- 3 원료혼합통을 시계반대방향으로 회전시킨 후 앞으로 당기면서 분리하세요.
- 4 분해한 부품을 청소한 후 건조하세요.
- 5 역순으로 조립하세요.

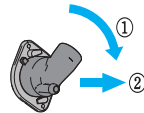
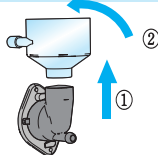
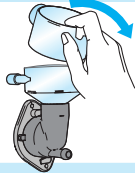
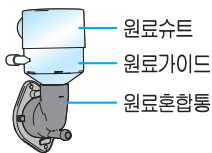

## 정수필터/살균등

**1** 누전차단기를 '꺼짐'으로 내려 주세요.



**2** 세척총을 드레인호스에서 분리 하세요.

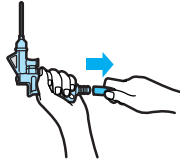

**3** 드레인호스를 컴받침대로 빼 내세요.

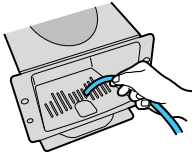

**4** 정수기의 고정 나사를 풀어 분리 하세요.  
살균등은 아래, 위 호스를 분리하세요.

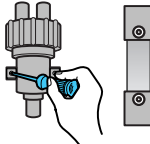

**5** 필터교체는 정수기전체를 교체하여 주세요.

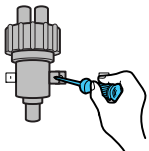

**6** 분해의 역순으로 다시 조립 하세요.



정수 필터는 6개월마다 교체해 주세요.  
(판매량이 많을 경우에는 수명기간 전에 교체해 주세요)

살균등 수명은 연속사용시 10,000시간 이며, 교체 주기는 2년입니다.  
(판매량이 많을 경우에는 수명기간 전에 교체해 주세요)

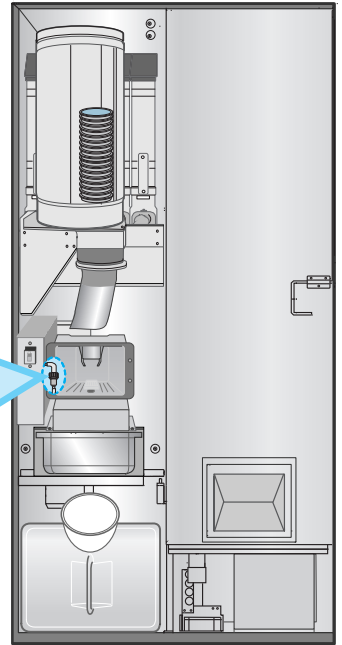

- 정수필터 교환시 필터는 깨끗한 물속에 담귀 약1분 이상 흔들어 주세요.
- 검은 물이 나오는 것은 활성탄의 입자가 배출되는 것이므로 정상입니다.





# 사용중지시 관리방법

**1** 남은 재료를 전부 빼 주세요.  
● 번질하거나 부패할 우려가 있습니다.



**2** 내부에 남은 물을 모두 빼 주세요.  
● 겨울철에 동파의 위험이 있습니다.



**3** 누전차단기를 '꺼짐' 상태에 놓으세요.



**4** 전원코드를 정리하고 고정시켜주세요.

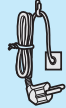

**5** 급수펌프의 물을 빼 주세요.  
● 심자드라이버를 이용하여 배수나사를 풀어 주세요.  
● 급수펌프 및 온수통, 급수통의 물을 완전히 빼 주세요.

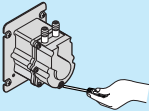

**6** 온수통의 물을 빼 주세요.  
● 배수건의 호스를 빼내어 물을 빼 주세요.

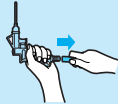

**7** 눈이나 비 등에 노출되지 않는 위치에 이동시켜 보관하여 주세요.



# 영업신고요령

## 영업신고를 하려면

## 건강진단 수첩을 받으려면

구분	내 용
신고처	관할구청 시민봉사실 보건 위생창구
준비서류	영업신고서 1매(구청비치) 영업설비개요 1매(구청비치) 건축물 관리대장 1매, 도시계획 확인원 1매
비용	영업신고서 2,300원(증지대)=신고증 수령시 12,000원(면허세, 연1회)
처리기간	3일
신고대상	상품, 식품 등을 자동판매기에 넣어 판매하는 영업
관련법규	식품위생법 제22조 5항, 동시행령 제13조, 동시행규칙 제27조

구분	내 용
신고처	각 보건소
발급자격	18세 이상의 남녀 (관할 구청 시민 봉사실 보건위생 창구)
준비서류	사진 2매, 주민등록증 지참
진단항목	소화기계 전염병, 결핵, 전염병 피부질환 토리홍, 간염, 혈청검사
비용	간염검사 1,400원+건강진단/수첩발급 600원
처리기간	5일
발급대상	자동판매기 영업신고 대상자

## 유의사항

\*아래 사항은 서울시 지침을 근거로 작성됨에 따라 관할구형마다 차이가 있으므로 사전확인 후 신고해 주세요.

건강진단 결과 타인에게 해를 끼칠 우려가 있는 질병을 가진 자는 영업에 종사할 수 없습니다.  
(식품 위생법 제26조)

자동판매기 영업신고를 하지 않은 자는 1년 이하의 징역이나 3백만원 이하의 벌금을 부과합니다.  
(식품 위생법 제77조 1항 관련)





자동판매기 신고자는 년 1회 4시간의 위생교육을 받아야 하며 교육이필자에게는 1차 정지시, 2차 영업정지 7일을 부과합니다. (식품 위생법 제27조 3항)

자동판매기 영업에 관한 규정이 준수되지 않을 경우 영업허가의 전부 또는 일부를 취소하거나 6개월이내의 기간을 정하여 영업정지, 폐쇄를 명할 수 있습니다. (식품위생법 제58조 1항)





# 간단한 확인, 조치

증상	확인	조치
<p>기계가 전혀 동작하지 않아요.</p> 	<ol style="list-style-type: none"> <li>1 정전이 된 것은 아닌가요?</li> <li>2 전원플러그가 빠진 것은 아닌가요?</li> <li>3 누전차단기가 '꺼짐'에 있는 것은 아닌가요?</li> <li>4 전원박스의 전원스위치가 OFF 위치에 있는 것은 아닌가요?</li> </ol>	<ol style="list-style-type: none"> <li>1 정전 복귀 후 전원을 다시 연결해 주세요. (7쪽 참조)</li> <li>2 전원플러그를 AC220V콘센트에 꽂아 주세요. (7쪽 참조)</li> <li>3 누전차단기의 레버를 '켜짐'으로 올려 주세요. (7쪽 참조)</li> <li>4 전원스위치를 켜(켜짐)주세요. (7쪽 참조)</li> </ol>
<p>컵이 나오지 않아요.</p> 	<ol style="list-style-type: none"> <li>1 컵이 영겨 있거나 투출구에 걸려 못 나오는 것은 아닌가요?</li> <li>2 컵이 다 떨어진 것은 아니가요?</li> <li>3 컵의 변형이나 규격품이 아닌가요? (6.5온스, 9온스)</li> </ol>	<ol style="list-style-type: none"> <li>1 컵칼럼이 컵 투출통로와 일치되어 있는지 확인하세요.</li> <li>2 컵 적재 후 컵투출·타렛구동버튼을 눌러 주세요.</li> <li>3 변형된 컵을 제거하고 규격품을 사용하세요. (14쪽 참조)</li> </ol>
<p>컵만 나오고 음료는 나오지 않아요.</p> 	<ol style="list-style-type: none"> <li>1 혼합기구나 호스 등이 막혀 있는 것은 아닌가요?</li> <li>2 원료가 떨어진 것은 아닌가요?</li> <li>3 원료통의 원료가 습기로 인해 응고된 것은 아닌가요?</li> </ol>	<ol style="list-style-type: none"> <li>1 막힌 부분을 세척해 주세요.</li> <li>2 원료를 넣어 주세요. (13쪽 참조)</li> <li>3 원료통을 세척, 건조시킨 후 새로운 원료를 넣어 주세요.</li> </ol>
<p>형광등이 켜지지 않아요.</p> 	<ol style="list-style-type: none"> <li>1 형광등스위치가 'OFF'에 있는 것은 아닌가요?</li> <li>2 형광등의 수명이 다 된 것은 아닌가요?</li> <li>3 주위가 밝은 것은 아닌가요?</li> </ol>	<ol style="list-style-type: none"> <li>1 형광등스위치를 "자동" 위치에 늘으세요. (9쪽 참조)</li> <li>2 형광등을 새것으로 같이 끼우세요.</li> <li>3 형광등은 주위가 어두워지면 자동으로 켜집니다.</li> </ol>
<p>물량이 너무 적어요.</p> 	<ol style="list-style-type: none"> <li>1 정수기의 필터가 막힌 것은 아닌가요?</li> </ol>	<ol style="list-style-type: none"> <li>1 정수기 필터를 청소하여 주세요. (38쪽 참조)</li> <li>2 정수기를 6개월마다 교환하여 주세요.</li> </ol>

기  
타  
사  
항

## 증상

동전을 넣으면 반환구로  
떨어져요.



판매중 표시가 안되요.  
(INSERT COIN)



## 확인

- ❶ 동전선별기가 오염된 것은 아닌가요?
- ❷ 동전선별기에 동전이 걸린 것은 아닌가요?
- ❸ '판매중지' 된 것은 아닌가요?

## 조치

- ❶ 동전선별기를 청소해 주세요.  
(34쪽 참조)
- ❷ 걸린 동전을 제거하세요.  
(33쪽 참조)
- ❸ 판매중지 조건을 해결하세요.

- ❶ 온수통 물의 온도가 덜 올라간 것은 아닌가요?
- ❷ 물통에 물이 없는 것은 아닌가요?
- ❸ 컵이 다 떨어진 것은 아닌가요?
- ❹ 배수통에 물이 가득 찬 건 아닌가요?

- ❶ 온수통 물의 온도가 올라 갈 때까지 기다리세요.
- ❷ 물통에 물을 보충해 주세요.
- ❸ 컵박스에 컵을 보충해 주세요.
- ❹ 배수통의 물을 비워 주세요



# 제품규격

## 자판기 제품규격

모델명	LVM-6410KB			
품명	캔, 커피(차) 복합 자동판매기			
전원	단상 220V, 60Hz			
누전차단기	정격전류:15A, 정격감도전류:15mA			
지폐식별기	NBX-5100K			
코인메카니즘	CCX5G-1K			
전기특성	정격소비전력	1,800W		
	최저기동전압	AC 187V		
판매장치	원료저장량	커피	1,100g	
		설탕	3,000g	
		크림	2,300g	
		국산차류	3,800g×2(종류별 중량 변화있음)	
		음료	PET Ø66, 500ml	80
			캔병 Ø53	123
	컵수용량	6.5온스 500EA		
	급수용	급수통(60ℓ×1)m 수도직결(옵션설치가능)		
온수통용량	6ℓ			
조명	형광등 : 20W×3, 투출구 : LED			
온도표시기	디지털방식(6 DIGIT)			
정수기	활성탄 필터			
외관	치수 및 중량		920(W)×1,830(H)×830(D)	
가열장치	종류 및 용량	인스턴트 시즌히터(온수통) : 1,500W		
	온도조절기	센서에 의한 프로그램 제어		
	과열방지써모	바이메탈식 (120℃±5)		
선택사항	총판매카운터, 캔 음료 카운터, 일반커피 음료 카운터			

기  
타  
사  
항



# 메 모

A large, empty rectangular box with rounded corners and a blue border, intended for writing a memo.

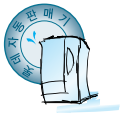

# 메 모

A large, empty rectangular box with a blue border, intended for writing a memo.

# 품질보증서

관리번호

제 품 명

모 델 명

제 조 번 호

- 본제품은 철저한 품질관리와 엄격한 검사 및 시험을 거쳐 출고된 제품입니다.
- 본제품은 구입하신 날로부터 1년 이내에 발생한 고장은 무상으로 수리해 드립니다.  
단, 다음과 같은 경우에는 보증기간 이내라도 실비의 부품대를 받습니다.
  1. 사용자의 부주의(제품이 무리한 운반 및 동작)로 인한 고장 및 손상이 있을 경우
  2. 전문기술자가 아닌 사람이 제품을 다루어 고장이 났을 경우
  3. 제품의 설치를 임의로 하여 고장이 났을 경우
  4. 화재, 지진, 수해등의 천재지변이나 공해, 지정된 이외의 사용 전원(전원, 주파수)으로 인한 고장 및 손상이 있을 경우
- 본 제품은 소비자 피해보상규정에 따라 교환 또는 보상 받을 수 있습니다.



**롯데기공**

서울특별시 용산구 원호로 1가 104번지



- 본 사 전 화 : (02)3270-0500(대) 냉기영업부
- 전국서비스대표전화 : 1588-1172

서비스는 전국 어디서나  
지역번호 없이

**1588-1172**

전국 어디서나 지역번호 없이

1588-1172를 누르면 가장 가까운  
서비스센터로 연결되어 편리하게  
서비스를 받을 수 있습니다.